

kariik

DECO

SUBTELNA DEKORACJA

{ subtle decoration }



 PRODUKT POLSKI { made in Poland }

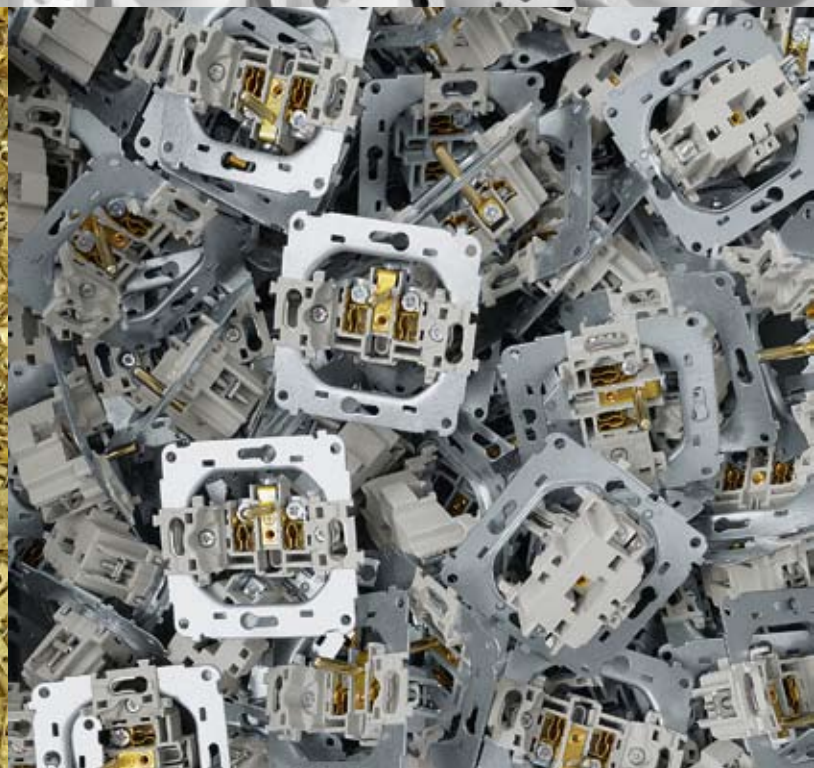

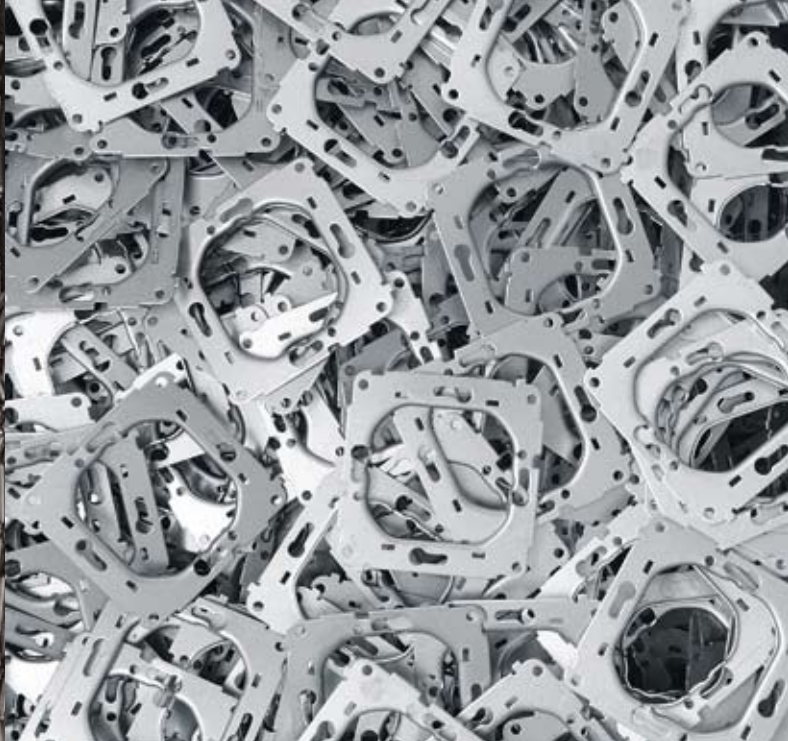

PRODUKUJEMY W NEKLI

{ manufactured in Nekla }

Od 1978 roku do dzisiaj produkujemy osprzęt elektroinstalacyjny, który od najdrobniejszego elementu po ostateczny kształt jest efektem zaangażowania, pracy, czasu i emocji pracowników naszej rodzinnej firmy. / We have produced electrical installation equipment since 1978 which from its smallest element to the final shape is a result of commitment, work, time and emotions of our family business employees.

Mezysz Kucharski

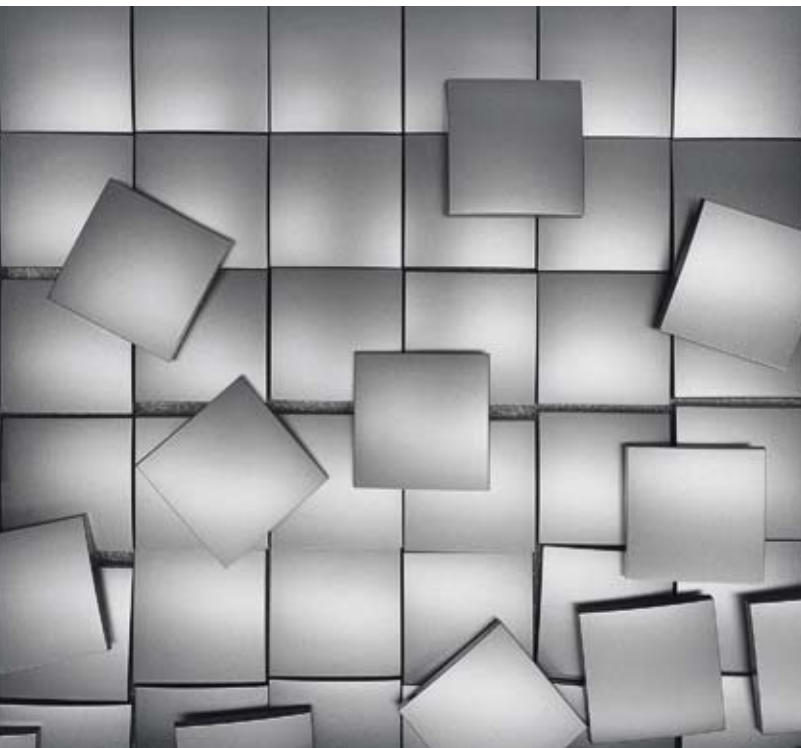





Effect

EKSKLUZYWNY POŁYSK

{ exclusive shine }

W zależności od wybranej kolorystyki, ramki z efektem szkła delikatnie błyszczą, dodając wnętrzu elegancji lub, niczym biżuteria, skupiają na sobie uwagę. /

Depending on the selected colour, glass effect frames glisten softly, adding elegance to the interior or attracting attention like jewellery.

01 /

**RAMKI
UNIWERSALNE
Z EFEKTEM
SZKŁA**

{ universal glass
effect frames }



DECO

Ramki uniwersalne z efektem szkła

{ Universal glass effect frames }

Przykładowe kombinacje kolorystyczne /
Examples of colour combinations



0-0-DRS-1 + DWP-1

ramka biała ze spodem białym
+ łącznik jednobiegunowy biały /
white frame with graphite rear
+ white single pole switch



0-11-DRS-1 + 11DWP-1

ramka biała ze spodem grafitowym
+ łącznik jednobiegunowy grafitowy /
graphite frame with graphite rear
+ graphite single pole switch



15-0-DRS-1 + DWP-1

ramka szara ze spodem białym
+ łącznik jednobiegunowy biały /
grey frame with white rear
+ white single pole switch



2-11-DRS-1 + 7DWP-1

ramka zielona ze spodem grafitowym
+ łącznik jednobiegunowy srebrny metalik /
green frame with graphite rear
+ silver metallic single pole switch



14-11-DRS-1 + 7DWP-1

ramka bordowa ze spodem grafitowym
+ łącznik jednobiegunowy srebrny metalik /
claret frame with graphite rear
+ silver metallic single pole switch



17-11-DRS-1 + 11DWP-1

ramka czerwona ze spodem grafitowym
+ łącznik jednobiegunowy grafitowy /
red frame with graphite rear
+ graphite single pole switch

Ramki uniwersalne oraz mechanizmy gniazd i łączników są sprzedawane osobno. Wszystkie ramki serii DECO występują w wersji od pojedynczej do pięciokrotnej. / Universal frames, switches and sockets mechanisms are sold separately. All DECO frames are available in either of the 1-gang to 5-gang.



12-12-DRS-1 + 12DWP-1

ramka czarna ze spodem czarnym
+ łącznik jednobiegunowy czarny mat /
black frame with black rear
+ matt black single pole switch



13-1-DRS-1 + 1DWP-1

ramka pomarańczowa ze spodem beżowym
+ łącznik jednobiegunowy beżowy /
orange frame with beige rear
+ beige single pole switch



12-12-DRS-1 + 8DWP-1

ramka czarna ze spodem czarnym
+ łącznik jednobiegunowy złoty /
black frame with black rear
+ gold metallic single pole switch

Dostępne moduły podświetlające /
Illuminated modules available:

> Moduł podświetlający żarowy do łączników DECO /
Incandescent light module for DECO switches:

○ L-1 biały / white

> Moduł podświetlający LED do łączników DECO /
Light module LED for DECO switches:

○ L-2 biały / white

● 2L-2 zielony / green

● 3L-2 niebieski / blue

● 17L-2 czerwony / red



12-11-DRS-1 + 7DWP-1 + L-2

ramka czarna ze spodem grafitowym
+ łącznik jednobiegunowy srebrny metalik
+ moduł podświetlający LED biały /
black frame with graphite rear + silver metallic
single pole switch + white LED light module



12-11-DRS-1 + 11DWP-1 + L-2

ramka czarna ze spodem grafitowym
+ łącznik jednobiegunowy grafitowy
+ moduł podświetlający LED biały /
black frame with graphite rear + graphite single
pole switch + white LED light module



12-12-DRS-1 + 12DWP-1 + L-2

ramka czarna ze spodem czarnym
+ łącznik jednobiegunowy czarny mat
+ moduł podświetlający LED biały /
black frame with black rear + matt black single
pole switch + white LED light module





Wood

EFEKTOWNA NATURA

{ impressive nature }

Niezależnie od rodzaju, drewno nadaje wnętrzu ciepła.

Orzech, mahoń czy dąb pozostają zawsze naturalnie piękne. /

Regardless of the type, wood gives heat to the interior.

Walnut, mahogany or oak always remain naturally beautiful.

02 /

**RAMKI
UNIWERSALNE
DREWNIANE**

{ universal
wooden frames }



DECO

Ramki uniwersalne drewniane

{ Universal wooden frames }

Przykładowe kombinacje kolorystyczne /
Examples of colour combinations



DRD-1D + DWP-1
ramka mahoń
+ łącznik jednobiegunowy biały /
mahogany frame + white single pole switch



DRD-1E + DWP-1
ramka orzech amerykański
+ łącznik jednobiegunowy biały /
american nut frame + white single pole switch



DRD-1F + DWP-1
ramka dąb
+ łącznik jednobiegunowy biały /
oak frame + white single pole switch



DRD-1D + 11DWP-1
ramka mahoń
+ łącznik jednobiegunowy grafitowy /
mahogany frame + graphite single pole switch



DRD-1E + 11DWP-1
ramka orzech amerykański
+ łącznik jednobiegunowy grafitowy /
american nut frame + graphite single pole switch



DRD-1F + 11DWP-1
ramka dąb
+ łącznik jednobiegunowy grafitowy /
oak frame + graphite single pole switch

Ramki uniwersalne z efektem drewna

{ Universal frames with wood effect }

Przykładowe kombinacje kolorystyczne /
Examples of colour combinations



DRD-1G + 7DWP-1
ramka efekt wenge
+ łącznik jednobiegunowy srebrny metalik /
wenge effect frame + silver metallic single pole switch



DRD-1G + 11DWP-1
ramka efekt wenge
+ łącznik jednobiegunowy grafitowy /
wenge effect frame + graphite single pole switch



DRD-1G + 12DWP-1
ramka efekt wenge
+ łącznik jednobiegunowy czarny mat /
wenge effect frame + black matt single pole switch

Ramki uniwersalne oraz mechanizmy gniazd i łączników są sprzedawane osobno. Wszystkie ramki serii DECO występują w wersji od pojedynczej do pięciokrotnej. / Universal frames, switches and sockets mechanisms are sold separately. All DECO frames are available in either of the 1-gang to 5-gang.



1. DRD-4G ramka uniwersalna z efektem drewna, efekt wenge / universal wood effect frame, wenge effect **2. 7DGP-1z** gniazdo pojedyncze z uziemieniem, srebrny metalik / single socket with earth, silver metallic **3. 7DGTV-1** gniazdo antenowe pojedyncze TV, srebrny metalik / single antenna TV socket, silver metallic **4. 7DGG-2** gniazdo głośnikowe podwójne (2,5mm2), srebrny metalik / double loudspeaker socket (2,5mm2), silver metallic **5. 7DHDMI-2** gniazdo podwójne HDMI, srebrny metalik / HDMI double socket, silver metallic.



Pastel

SIŁA DELIKATNOŚCI
{ the strength of gentleness }

*Serię uzupełniają modne odcienie matowych pastelów. Subtelne kolory ramek będą stanowiły unikalną dekorację wnętrza. /
The series is complemented by fashionable shades of matt pastels. Subtle frame colours will provide a unique interior decoration.*

03 /
**RAMKI
UNIWERSALNE
Z TWORZYWA
DECO PASTEL MATT**
{ universal
plastic frames
Deco Pastel Matt }

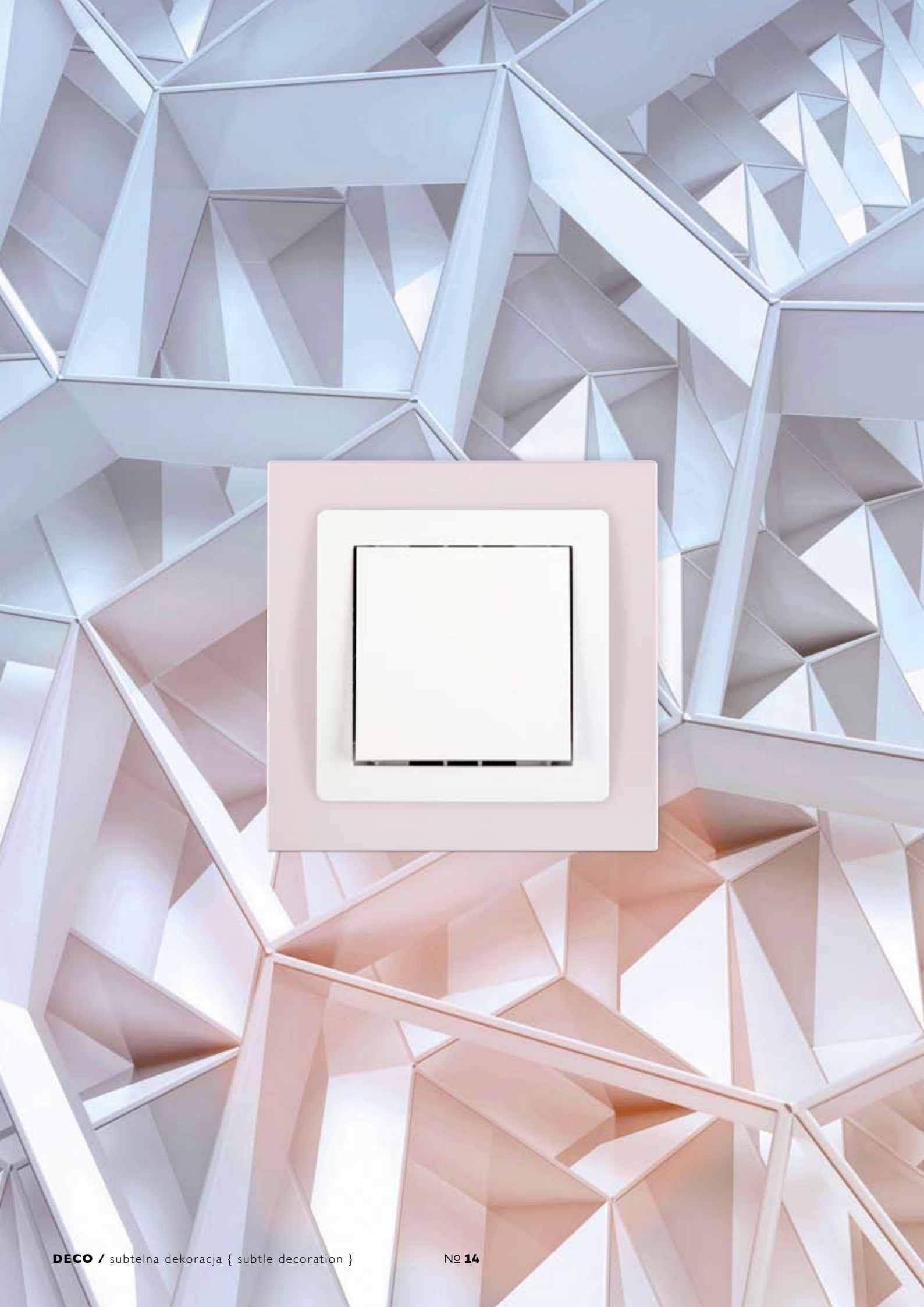

DECO

PASTEL MATT

Ramki uniwersalne z tworzywa Deco Pastel Matt

{ Universal plastic frames Deco Pastel Matt }

Przykładowe kombinacje kolorystyczne /

Examples of colour combinations



40DR-1 + DWP-1

ramka pudrowy róż
+ łącznik jednobiegunowy biały /
powder pink frame + white single pole switch



41DR-1 + DWP-1

ramka liliowa
+ łącznik jednobiegunowy biały /
lilac frame + white single pole switch



42DR-1 + DWP-1

ramka lawendowa
+ łącznik jednobiegunowy biały /
lavender frame + white single pole switch



43DR-1 + DWP-1

ramka kanarkowa
+ łącznik jednobiegunowy biały /
canary yellow frame + white single pole switch



44DR-1 + DWP-1

ramka orzech ziemny
+ łącznik jednobiegunowy biały /
peanut frame + white single pole switch



45DR-1 + DWP-1

ramka brzoskwińska
+ łącznik jednobiegunowy biały /
peach frame + white single pole switch



46DR-1 + DWP-1

ramka miętowa
+ łącznik jednobiegunowy biały /
mint frame + white single pole switch



47DR-1 + DWP-1

ramka lodowy błękit
+ łącznik jednobiegunowy biały /
ice blue frame + white single pole switch



48DR-1 + DWP-1

ramka lazuruwa
+ łącznik jednobiegunowy biały /
azure frame + white single pole switch

Ramki uniwersalne oraz mechanizmy gniazd i łączników są sprzedawane osobno.

Wszystkie ramki serii DECO występują w wersji od pojedynczej do pięciokrotnej. / Universal frames, switches and sockets mechanisms are sold separately. All DECO frames are available in either of the 1-gang to 5-gang.



49DR-1 + DWP-1

ramka czekoladowa
+ łącznik jednobiegunowy biały /
chocolate frame + white single pole switch



50DR-1 + DWP-1

ramka wrzosowa
+ łącznik jednobiegunowy biały /
heather frame + white single pole switch



51DR-1 + DWP-1

ramka szmaragdowa
+ łącznik jednobiegunowy biały /
emerald frame + white single pole switch

Ramki na zamówienie.

Czas realizacji - do 7 dni.

Frames available on order.

Order delivery date - up to 7 days.



Basic

W NEUTRALNEJ ODSŁONIE
{ in a neutral installment }

04 /
RAMKI
UNIWERSALNE
Z TWORZYWA
{ universal
plastic frames }

Niezobowiązujące kolory ramek i mechanizmów oraz nieograniczone możliwości tworzenia własnych zestawień kolorystycznych. /

Non-committal colours of frames and mechanisms, unlimited possibilities of creating your own colour combinations.



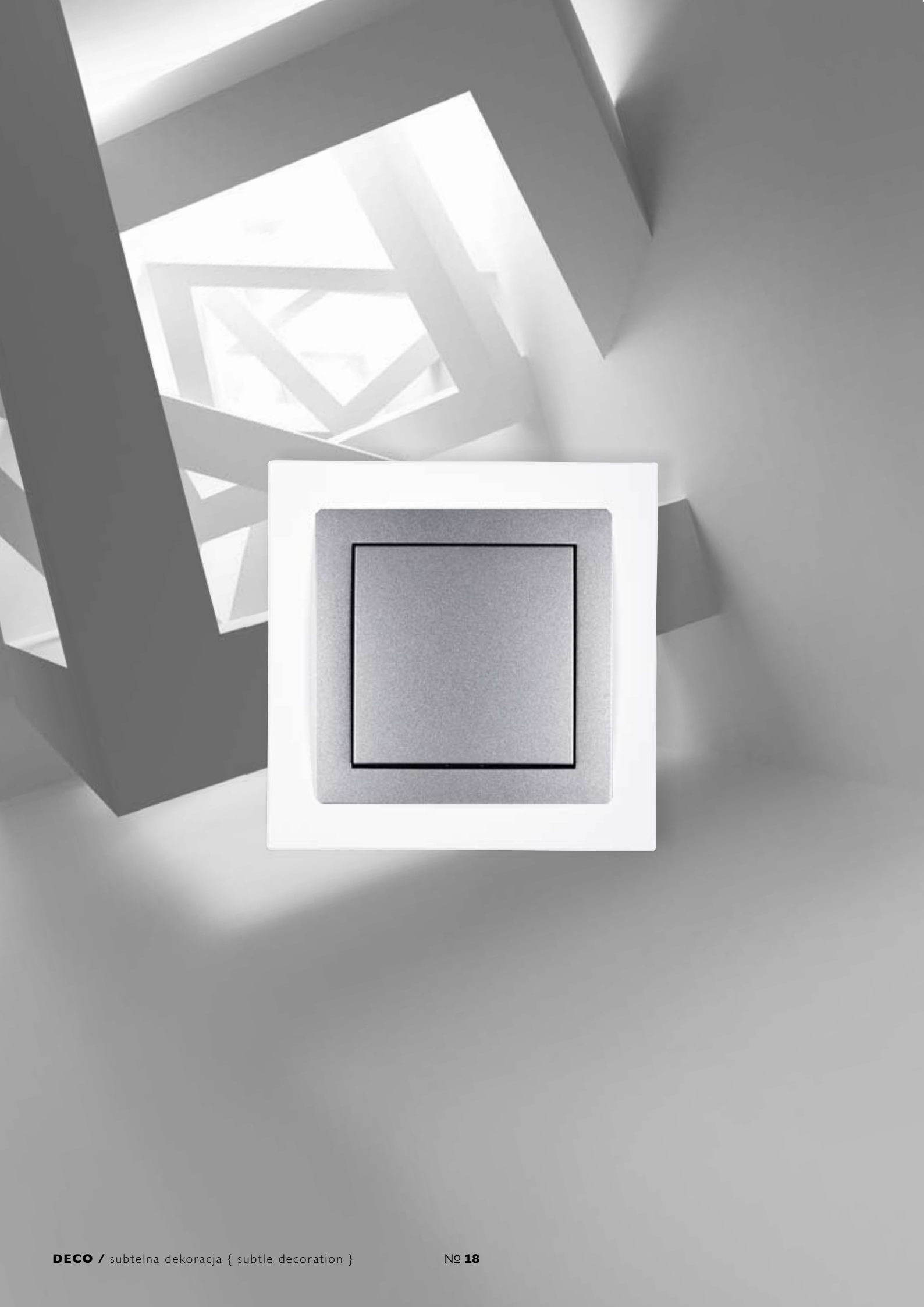

DECO

Ramki uniwersalne z tworzywa

{ Universal plastic frames }

Przykładowe kombinacje kolorystyczne /

Examples of colour combinations



DR-1 + DWP-1

ramka biała
+ łącznik jednobiegunowy biały /
white frame + white single pole switch



DR-1 + 7DWP-1

ramka biała
+ łącznik jednobiegunowy srebrny metalik /
white frame + silver metallic single pole switch



7DR-1 + 7DWP-1

ramka srebrny metalik
+ łącznik jednobiegunowy srebrny metalik /
silver metallic frame + silver metallic single pole switch



11DR-1 + 11DWP-1

ramka grafitowa
+ łącznik jednobiegunowy grafitowy /
graphite frame + graphite single pole switch



7DR-1 + 11DWP-1

ramka srebrny metalik
+ łącznik jednobiegunowy grafitowy /
silver metallic frame + graphite single pole switch



11DR-1 + DWP-1

ramka grafitowa
+ łącznik jednobiegunowy biały /
graphite frame + white single pole switch



12DR-1 + 12DWP-1

ramka czarny mat
+ łącznik jednobiegunowy czarny mat /
matt black frame + matt black single pole switch



12DR-1 + 7DWP-1

ramka czarny mat
+ łącznik jednobiegunowy srebrny metalik /
matt black frame + silver metallic single pole switch



12DR-1 + DWP-1

ramka czarny mat
+ łącznik jednobiegunowy biały /
matt black frame + white single pole switch

Ramki uniwersalne oraz mechanizmy gniazd i łączników są sprzedawane osobno. Wszystkie ramki serii DECO występują w wersji od pojedynczej do pięciokrotnej. / Universal frames, switches and sockets mechanisms are sold separately. All DECO frames are available in either of the 1-gang to 5-gang.



1DR-1 + 1DWP-1

ramka beżowa
+ łącznik jednobiegunowy beżowy /
beige frame + beige single pole switch



1DR-1 + 8DWP-1

ramka beżowa
+ łącznik jednobiegunowy złoty metalik /
beige frame + gold metallic single pole switch



9DR-1 + 1DWP-1

ramka brązowy metalik
+ łącznik jednobiegunowy beżowy /
brown metallic frame + beige single pole switch



Electronic

HARMONIA WNĘTRZA
{ interior's harmony }

05 /
OSPRZĘT
ELEKTRONICZNY
{ electronic
equipment }

*Nowoczesne regulatory, sterowniki i czujniki
wzbogacają serię o produkty podnoszące jakość życia
Twojego i Twoich najbliższych. /
Modern regulators, controllers and sensors enrich the
series of products raising the quality of your life and
your loved ones.*



DR-1 + DCR-1

ramka uniwersalna z tworzywa biała
+ elektroniczny czujnik ruchu biały /
white universal plastic frame
+ white electronic motion sensor



DR-1 + DRT-1 lub DRT-2

ramka uniwersalna z tworzywa biała
+ elektroniczny regulator temperatury biały /
white universal plastic frame
+ white electronic temperature controller



DR-1 + DRO-1 lub DRO-2

ramka uniwersalna z tworzywa biała + elektroniczny
regulator oświetlenia przyciskowo-obrotowy /
white universal plastic frame
+ white electronic dimmer push-rotary



DR-1 + DSR-1+DSR-6

ramka uniwersalna z tworzywa biała
+ elektroniczny sterownik roletowy biały /
white universal plastic frame
+ white electronic control roller shutter

Vacuum

CENTRALNE ODKURZANIE

{ Central vacuum system }

DECOvac to innowacyjne produkty łączące system centralnego odkurzenia z osprzętem elektroinstalacyjnym serii DECO. / DECOvac are innovative products combining central vacuum system with DECO series electrical fittings.



06 /

**GNIAZDA SSĄCE
ODKURZACZA
CENTRALNEGO**

{ central
vacuum cleaner
suction sockets }

Gniazda ssące odkurzacza centralnego / dostępna kolorystyka

{ Central vacuum cleaner suction socket / colours }



DGV-1

gniazdo ssące odkurzacza centralnego białe / white central vacuum cleaner suction socket



1DGV-1

gniazdo ssące odkurzacza centralnego beżowe / beige central vacuum cleaner suction socket



7DGV-1

gniazdo ssące odkurzacza centralnego srebrny metalik / silver metallic central vacuum cleaner suction socket

Dodatkowe informacje na temat centralnego odkurzania: www.leovac.eu / You can find more information about central vacuuming at: www.leovac.eu



11DGV-1

gniazdo ssące odkurzacza centralnego grafitowe / graphite central vacuum cleaner suction socket



12DGV-1

gniazdo ssące odkurzacza centralnego czarny mat / matt black central vacuum cleaner suction socket

Puszka montażowa do DECOvac

{ Mounting box for a vacuum socket }

Puszki należy montować na etapie budowy domu lub podczas instalacji odkurzacza centralnego. / Boxes should be mounted at the house construction stage or during the installation of a central vacuum cleaner.



DPV-1

puszka montażowa pojedyncza do gniazda ssącego odkurzacza centralnego / single mounting box for a central vacuum cleaner suction socket

Produkty DECOvac są sprzedawane z ramką. Gniazda w innym kolorze niż kolor ramki są dostępne na zamówienie. Puszki montażowe do gniazd ssących są sprzedawane osobno. / DECOvac products are sold with a frame. Sockets in different colours than frames are available on order. Mounting boxes for a vacuum sockets are sold separately.

Gniazda ssące odkurzacza centralnego z gniazdami pojedynczymi z uziemieniem / dostępna kolorystyka

{ Central vacuum cleaner suction socket with a single socket with earth / colours }

Mechanizmy inne niż gniazdo pojedyncze z uziemieniem należy dokupić osobno. / Mechanisms other than a single socket with earth should be bought separately.



DGV-2

gniazdo ssące odkurzacza centralnego z gniazdem pojedynczym z uziemieniem białe / white central vacuum cleaner suction socket with a single socket with earth



1DGV-2

gniazdo ssące odkurzacza centralnego z gniazdem pojedynczym z uziemieniem beżowe / beige central vacuum cleaner suction socket with a single socket with earth



7DGV-2

gniazdo ssące odkurzacza centralnego z gniazdem pojedynczym z uziemieniem srebrny metalik / silver metallic central vacuum cleaner suction socket with a single socket with earth



11DGV-2

gniazdo ssące odkurzacza centralnego z gniazdem pojedynczym z uziemieniem grafitowe / graphite central vacuum cleaner suction socket with a single socket with earth



12DGV-2

gniazdo ssące odkurzacza centralnego z gniazdem pojedynczym z uziemieniem czarny mat / matt black central vacuum cleaner suction socket with a single socket with earth

Puszka montażowa do DECOvac

{ Mounting box for a vacuum socket }

Puszki należy montować na etapie budowy domu lub podczas instalacji odkurzacza centralnego. / Boxes should be mounted at the house construction stage or during the installation of a central vacuum cleaner.



DPV-2

puszka montażowa podwójna do gniazda ssącego odkurzacza centralnego z gniazdem pojedynczym z uziemieniem / double mounting box for a central vacuum cleaner suction socket with a single socket with earth

Produkty DECOvac są sprzedawane z ramką. Gniazda w innym kolorze niż kolor ramki są dostępne na zamówienie. Puszki montażowe do gniazd ssących są sprzedawane osobno. / DECOvac products are sold with a frame. Sockets in different colours than frames are available on order. Mounting boxes for a vacuum sockets are sold separately.

Przykładowe zastosowania mechanizmów elektroinstalacyjnych

{ Examples of using electro-installation mechanisms. }

Kombinacje kolorystyczne DECOvac dostępne są na specjalne zamówienie. / DECOvac colour combinations are available in customised colours.



gniazdo ssące odkurzacza centralnego z gniazdem pojedynczym bez uziemienia białe + ramka srebrny metalik / white central vacuum cleaner suction socket with a single socket without earth + silver metallic frame



gniazdo ssące odkurzacza centralnego z gniazdem podwójnym z uziemieniem grafitowe + ramka srebrny metalik / graphite central vacuum cleaner suction socket with a double socket with earth + silver metallic frame



gniazdo ssące odkurzacza centralnego z czujnikiem ruchu srebrny metalik + ramka czarny mat / silver metallic central vacuum cleaner suction socket with a electronic motion sensor + matt black frame

W miejscu gniazda pojedynczego z uziemieniem może się znaleźć dowolny osprzęt elektroinstalacyjny z serii DECO, np. gniazdo pojedyncze bez uziemienia, gniazdo podwójne z uziemieniem lub bez, czujnik ruchu lub jakiegokolwiek inny mechanizm DECO. Mechanizmy elektroinstalacyjne inne niż gniazdo pojedyncze z uziemieniem należy kupić osobno. Mechanizmy w innym kolorze niż kolor ramki są dostępne na zamówienie. / In place of a single socket with earth any DECO series product can be mounted, e.g. single socket without earth, double socket with or without earth, motion sensor, or any other DECO mechanism. Mechanisms other than a single socket with earth should be bought separately. Mechanisms in different colours than frames are available on order.

Sposób montażu

{ Assembly }

ETAP BUDOWY
{ construction stages }

ETAP WYKOŃCZENIA
{ finishing stages }

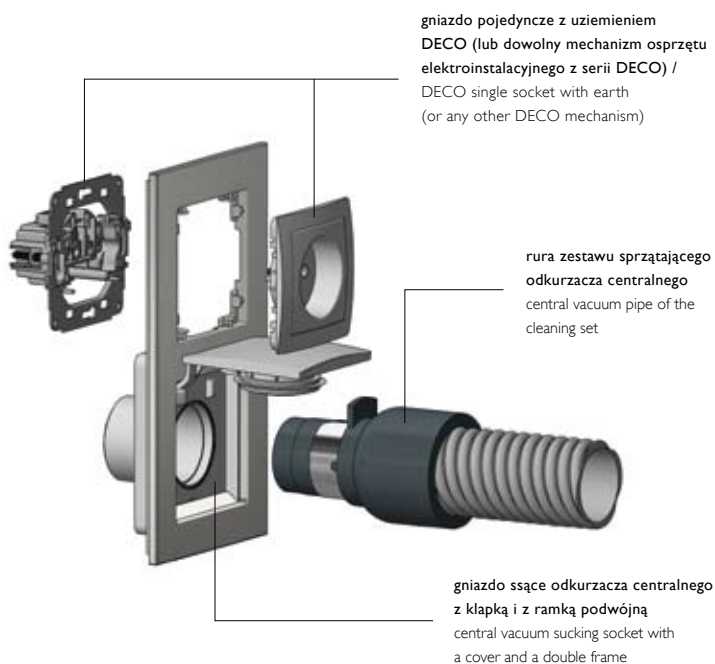
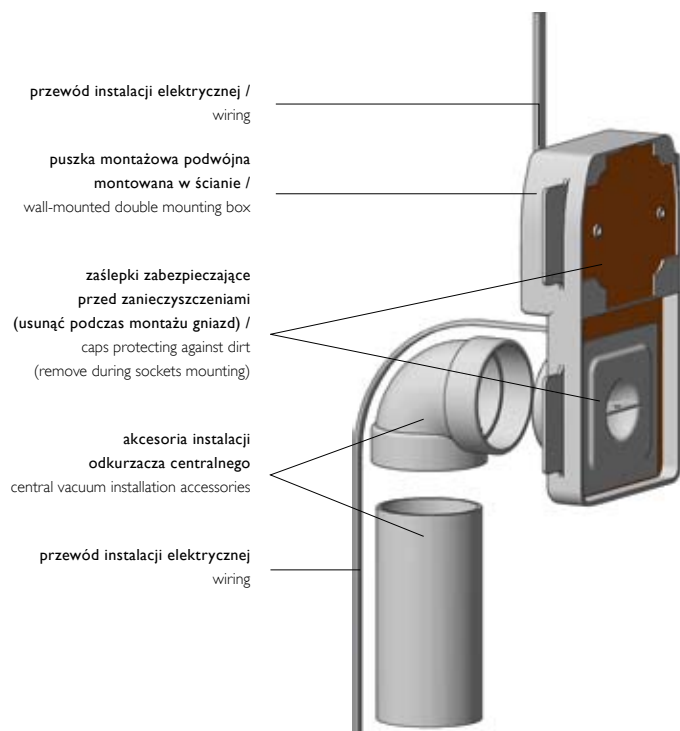

Kolorystyka serii DECO

{ Colours of DECO series }

> MECHANIZMY / MECHANISMS



DWP-1
biały / white



1DWP-1
beżowy / beige



7DWP-1
srebrny metalik /
silver metallic



8DWP-1
złoty metalik /
gold metallic



9DWP-1
brązowy metalik /
brown metallic



11DWP-1
grafitowy /
graphite



12DWP-1
czarny mat /
matt black

> RAMKI / FRAMES

>> Ramki uniwersalne z tworzywa / Universal plastic frames



DR-1
biały / white



1DR-1
beżowy / beige



7DR-1
srebrny metalik /
silver metallic



8DR-1
złoty metalik /
gold metallic



9DR-1
brązowy metalik /
brown metallic

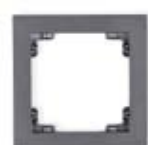

11DR-1
grafitowy /
graphite

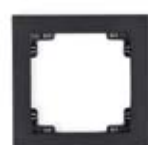

12DR-1
czarny mat /
matt black

>> Ramki uniwersalne z tworzywa Deco Pastel Matt / Universal plastic frames Deco Pastel Matt



40DR-1
pudrowy róż /
powder pink

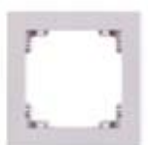

41DR-1
liliowy / lilac

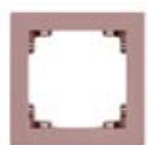

42DR-1
lawendowy / lavender



43DR-1
kanarkowy /
canary yellow



44DR-1
orzech ziemny / peanut

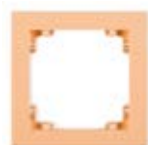

45DR-1
brzoskwiowy / peach



46DR-1
miętowy / mint



47DR-1
lodowy błękit / ice blue



48DR-1
lazurowy / azure



49DR-1
czekoladowy / chocolate



50DR-1
wrzosowy / heather



51DR-1
szmaragdowy / emerald

DECO
PASTEL MATT

Ramki na zamówienie. Czas realizacji do 7 dni. / Frames available on order. Order delivery date: up to 7 days.

>> Ramki wypełniające / Filling frames

Ramki wypełniające DRW, niwelujące efekt odstawania osprzętu od ściany, do stosowania wyłącznie z ramkami uniwersalnymi z tworzywa od DR-1 do DR-5. / Use only with plastic universal frames of DR-1 to DR-5. Equipment's protruding from wall is reduced.

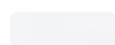
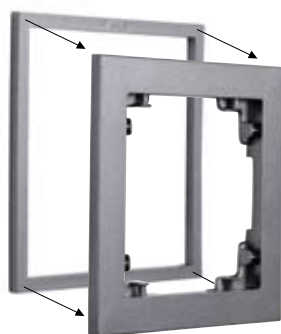

DRW-1
biały / white



1DRW-1
beżowy / beige

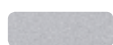

7DRW-1
srebrny metalik /
silver metallic



8DRW-1
złoty metalik /
gold metallic



9DRW-1
brązowy metalik /
brown metallic



11DRW-1
grafitowy /
graphite



12DRW-1
czarny mat /
matt black

>> *Ramki uniwersalne z efektem szkła / Universal glass effect frames*



0-0-DRS-1

biały front
+ biały spód /
white front + white rear



15-0-DRS-1

szary front
+ biały spód /
grey front + white rear



12-0-DRS-1

czarny front
+ biały spód /
black front + white rear



13-0-DRS-1

pomarańczowy front
+ biały spód /
orange front + white rear



17-0-DRS-1

czerwony front
+ biały spód /
red front + white rear



14-0-DRS-1

bordowy front
+ biały spód /
claret front + white rear



2-0-DRS-1

zielony front
+ biały spód /
green front + white rear



0-11-DRS-1

biały front
+ grafitowy spód /
white front + graphite rear



15-11-DRS-1

szary front
+ grafitowy spód /
grey front + graphite rear



12-11-DRS-1

czarny front
+ grafitowy spód /
black front + graphite rear



13-1-DRS-1

pomarańczowy front
+ beżowy spód /
orange front + beige rear



17-11-DRS-1

czerwony front
+ grafitowy spód /
red front + graphite rear

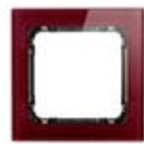

14-11-DRS-1

bordowy front
+ grafitowy spód /
claret front + graphite rear



2-11-DRS-1

zielony front
+ grafitowy spód /
green front + graphite rear



0-12-DRS-1

biały front
+ czarny spód /
white front + black rear



15-12-DRS-1

szary front
+ czarny spód /
grey front + black rear



12-12-DRS-1

czarny front
+ czarny spód /
black front + black rear



13-12-DRS-1

pomarańczowy front
+ czarny spód /
orange front + black rear



17-12-DRS-1

czerwony front
+ czarny spód /
red front + black rear



14-12-DRS-1

bordowy front
+ czarny spód /
claret front + black rear



2-12-DRS-1

zielony front
+ czarny spód /
green front + black rear

NOWOŚĆ

więcej na s. 39 / more inf. on page 39



52-0-DRS-1

transparentny front
+ biały spód /
transparent front
+ white rear



52-12-DRS-1

transparentny front
+ czarny spód /
transparent front
+ black rear

>> *Ramki uniwersalne drewniane /*

Universal wooden frames



DRD-1D

mahoń / mahogany



DRD-1E

orzech amerykański /
american nut



DRD-1F

dąb / oak



DRD-1G

efekt wenge (spód czarny) /
wenge effect (black rear)



front + spód ramki
(widok z boku) /
front + rear (side view)

>> *Ramki uniwersalne z efektem drewna /*

Universal frames with wood effect

Wszystkie ramki serii DECO występują w wersji od pojedynczej do pięciokrotnej. / All DECO frames are available in either of the 1-gang to 5-gang. Na przykładzie ramki uniwersalnej drewnianej (dąb). / As an example – universal wooden frame (oak).



DRD-1F

ramka pojedyncza / 1-gang



DRD-2F

ramka podwójna / 2-gang



DRD-3F

ramka potrójna / 3-gang



DRD-4F

ramka poczwórna / 4-gang



DRD-5F

ramka pięciokrotna / 5-gang

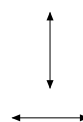

Wszystkie ramki serii DECO umożliwiają montaż produktów w poziomie i w pionie. / All DECO frames allow horizontal and vertical fitting of products.



Łącznik jednobiegunowy
+ ramka uniwersalna pojedyncza z tworzywa /
Single pole switch + 1-gang universal plastic frame
DWP-1 + DR-1

Łącznik zwierny, jednobiegunowy
(jeden klawisz bez piktogramu)
+ ramka uniwersalna pojedyncza z tworzywa /
Single push button switch
(one pushbutton without pictogram)
+ 1-gang universal plastic frame
DWP-4.1 + DR-1



Łącznik potrójny
+ ramka uniwersalna pojedyncza z tworzywa /
Triple switch + 1-gang universal plastic frame
DWP-7 + DR-1



Łącznik świecznikowy + ramka uniwersalna pojedyncza
z tworzywa / Two-circuit switch + 1-gang universal plastic frame
DWP-2 + DR-1

Łącznik zwierny, świecznikowy (dwa klawisze bez piktogramów,
wspólne zasilanie) + ramka uniwersalna pojedyncza z tworzywa /
Two-circuit switch (two pushbuttons without pictograms, common
power supply) + 1-gang universal plastic frame
DWP-44.1 + DR-1

Łącznik zwierny, dwubiegunowy (dwa klawisze bez piktogramów,
osobne zasilanie) + ramka uniwersalna pojedyncza z tworzywa /
Double push button switch (two pushbuttons without pictograms,
separate power supply) + 1-gang universal plastic frame
DWP-44.2 + DR-1



Łącznik żaluzjowy
+ ramka uniwersalna pojedyncza z tworzywa /
Roller blind switch + 1-gang universal plastic frame
DWP-8 + DR-1



Łącznik schodowy
+ ramka uniwersalna pojedyncza z tworzywa /
Two-way switch + 1-gang universal plastic frame
DWP-3 + DR-1



Łącznik dwubiegunowy
+ ramka uniwersalna pojedyncza z tworzywa /
Double pole switch + 1-gang universal plastic frame
DWP-9 + DR-1



Łącznik zwierny „dzwonek”
+ ramka uniwersalna pojedyncza z tworzywa /
Single push button "bell"
+ 1-gang universal plastic frame
DWP-4 + DR-1

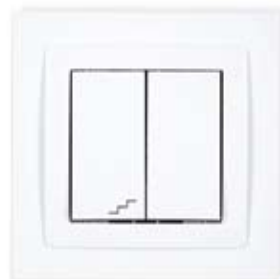

Łącznik jednobiegunowy ze schodowym (wspólne
zasilanie) + ramka uniwersalna pojedyncza z tworzywa /
Single pole with two-way switch (common power supply)
+ 1-gang universal plastic frame
DWP-10.1 + DR-1

NOWOŚĆ

Łącznik jednobiegunowy ze schodowym (osobne
zasilanie) + ramka uniwersalna pojedyncza z tworzywa /
Single pole with two-way switch (separate power supply)
+ 1-gang universal plastic frame
DWP-10.2 + DR-1



Łącznik zwierny „światło”
+ ramka uniwersalna pojedyncza z tworzywa /
Single push button "light"
+ 1-gang universal plastic frame
DWP-5 + DR-1

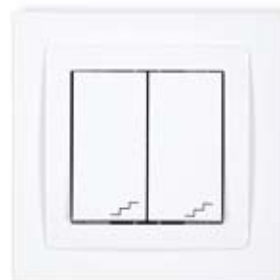

Łącznik podwójny schodowy
+ ramka uniwersalna pojedyncza z tworzywa /
Double two-way switch
+ 1-gang universal plastic frame
DWP-33 + DR-1



Łącznik krzyżowy
+ ramka uniwersalna pojedyncza z tworzywa /
Intermediate switch + 1-gang universal plastic frame
DWP-6 + DR-1



Łącznik hotelowy /
Hotel switch
DSH-1

Uwaga: Produkt sprzedawany z ramką. /
Note: Product is sold with a frame.

Gniazda pojedyncze i podwójne { Single and double socket outlets }

IP20, 16A, 250V~



Gniazdo pojedyncze bez uziemienia 2P
+ ramka uniwersalna pojedyncza z tworzywa /
Single socket without earth 2P
+ 1-gang universal plastic frame
DGP-1 + DR-1



Gniazdo pojedyncze 2P+Z DATA z kluczem
+ ramka uniwersalna pojedyncza z tworzywa /
2P+Z DATA single socket with earth, with key
+ 1-gang universal plastic frame
DGZK + DR-1



Gniazdo pojedyncze z uziemieniem 2P+Z
+ ramka uniwersalna pojedyncza z tworzywa /
Single socket with earth 2P+Z
+ 1-gang universal plastic frame
DGP-1z + DR-1



Gniazdo podwójne do ramki, bez uziemienia 2x2P
+ ramka uniwersalna pojedyncza z tworzywa /
Double socket to a frame, without earth 2x2P
+ 1-gang universal plastic frame
DGPR-2 + DR-1



NOWOŚĆ
Gniazdo pojedyncze 2P+Z SCHUKO
+ ramka uniwersalna pojedyncza z tworzywa
Single socket 2P+Z SCHUKO
+ 1-gang universal plastic frame
DGP-1s + DR-1



Gniazdo podwójne do ramki z uziemieniem 2x(2P+Z)
+ ramka uniwersalna pojedyncza z tworzywa /
Double socket to a frame with earth 2x(2P+Z)
+ 1-gang universal plastic frame
DGPR-2z + DR-1

Gniazda bryzgoszczelne { Splash proof sockets }

IP44, 16A, 250V~



Gniazdo bryzgoszczelne z uziemieniem 2P+Z
(klapka dymna)
+ ramka uniwersalna pojedyncza z tworzywa /
Splash proof socket with earth 2P+Z
(shaded transparent cover)
+ 1-gang universal plastic frame
DGPB-1zd + DR-1



Gniazdo bryzgoszczelne z uziemieniem 2P+Z
(klapka biała)
+ ramka uniwersalna pojedyncza z tworzywa /
Splash proof socket with earth 2P+Z (white cover)
+ 1-gang universal plastic frame
DGPB-1z + DR-1



NOWOŚĆ
Gniazdo bryzgoszczelne 2P+Z SCHUKO
(klapka dymna)
+ ramka uniwersalna pojedyncza z tworzywa
Splash-proof socket 2P+Z SCHUKO
(shaded transparent cover)
+ 1-gang universal plastic frame
DGPB-1sd + DR-1

NOWOŚĆ
Gniazdo bryzgoszczelne 2P+Z SCHUKO (klapka biała)
+ ramka uniwersalna pojedyncza z tworzywa
Splash-proof socket 2P+Z SCHUKO (white cover)
+ 1-gang universal plastic frame
DGPB-1s + DR-1

Uwaga: Klapki występują w kolorach białym i beżowym. /
Note: Covers are available in white and beige.

Gniazda serii DECO posiadają przesłony torów prądowych (ochrona dla dzieci). / DECO sockets have child protection. Ramki uniwersalne oraz mechanizmy gniazd i łączników są sprzedawane osobno. / Universal cover frames and switches and sockets mechanisms are sold separately.

Gniazda abonenckie RTV { Radio/TV sockets }

IP20



Gniazdo abonenckie RTV końcowe 2dB
+ ramka uniwersalna pojedyncza z tworzywa /
Radio/TV final socket 2dB
+ 1-gang universal plastic frame
DG2K + DR-1 (2dB)

Gniazdo abonenckie RTV końcowe
w szeregu gniazd przelotowych 6dB
+ ramka uniwersalna pojedyncza z tworzywa /
Radio/TV final socket (in series of through sockets)
6dB + 1-gang universal plastic frame
DG6K + DR-1 (6dB)



Gniazdo abonenckie RTV przelotowe
+ ramka uniwersalna pojedyncza z tworzywa /
Radio/TV through socket
+ 1-gang universal plastic frame
DG9P + DR-1 (9dB)
DG12P + DR-1 (12dB)
DG15P + DR-1 (15dB)

Gniazda abonenckie RTV-SAT { Radio/TV/SAT sockets }

IP20



Gniazdo abonenckie RTV-SAT końcowe 1,5dB
+ ramka uniwersalna pojedyncza z tworzywa /
Radio/TV/SAT final socket 1,5dB
+ 1-gang universal plastic frame
DGS + DR-1 (1,5dB)

Gniazdo abonenckie RTV-SAT multimedialne (Internet)
+ ramka uniwersalna pojedyncza z tworzywa /
Radio/TV/SAT multimedia socket (Internet)
+ 1-gang universal plastic frame
DGM + DR-1



Gniazdo abonenckie RTV-SAT przelotowe 10dB
+ ramka uniwersalna pojedyncza z tworzywa /
Radio/TV/SAT through socket 10dB
+ 1-gang universal plastic frame
DGSP + DR-1 (10dB)

Gniazdo abonenckie RTV-SAT końcowe
(2 wejścia antenowe: RTV i SAT)
+ ramka uniwersalna pojedyncza z tworzywa /
Radio/TV/SAT final socket (2 antenna inputs)
+ 1-gang universal plastic frame
DGST + DR-1



Gniazdo abonenckie 2 wyjścia SAT + TV
+ ramka uniwersalna pojedyncza z tworzywa /
TV/SAT with two satellite outputs
+ 1-gang universal plastic frame
DGSN + DR-1



Gniazdo multimedialne 3F DATA (UPC)
+ ramka uniwersalna pojedyncza z tworzywa /
3F DATA (UPC) multimedia socket
+ 1-gang universal plastic frame
DGMU + DR-1

Gniazdo multimedialne 3F DATA (Vectra)
+ ramka uniwersalna pojedyncza z tworzywa /
3F DATA (Vectra) multimedia socket
+ 1-gang universal plastic frame
DGMV + DR-1

Gniazda antenowe TV i SAT { Antenna sockets TV and SAT }

IP20



Gniazdo antenowe pojedyncze TV
+ ramka uniwersalna pojedyncza z tworzywa /
Single antenna TV socket
+ 1-gang universal plastic frame
DGTV-1 + DR-1



Gniazdo antenowe pojedyncze
typu F (SAT) - niklowane
+ ramka uniwersalna pojedyncza z tworzywa /
Single antenna F type socket (SAT) - nickel
+ 1-gang universal plastic frame
DGF-1 + DR-1

Gniazdo antenowe pojedyncze
typu F (SAT) - pozłacane
+ ramka uniwersalna pojedyncza z tworzywa /
Single antenna F type socket (SAT) - gold-plated
+ 1-gang universal plastic frame
DGF-1.1 + DR-1



Gniazdo antenowe podwójne
typu F (SAT) - niklowane
+ ramka uniwersalna pojedyncza z tworzywa /
Double antenna F type socket (SAT) - nickel
+ 1-gang universal plastic frame
DGF-2 + DR-1

Gniazdo antenowe podwójne
typu F (SAT) - pozłacane
+ ramka uniwersalna pojedyncza z tworzywa /
Double antenna F type socket (SAT) - gold-plated
+ 1-gang universal plastic frame
DGF-2.1 + DR-1



Gniazdo antenowe pojedyncze typu F
+ gniazdo komp. poj. 1xRJ45, kat. 5e, 8-stykowy
+ ramka uniwersalna pojedyncza z tworzywa /
Single antenna F type socket (SAT)
+ single computer socket 1xRJ45, cat. 5e, 8-contact
+ 1-gang universal plastic frame
DGFK + DR-1



Gniazdo telefoniczne pojedyncze
+ ramka uniwersalna pojedyncza z tworzywa /
Single telephone socket
+ 1-gang universal plastic frame
DGT-1 + DR-1 (1xRJ11)



Gniazdo telefoniczne podwójne
+ ramka uniwersalna pojedyncza z tworzywa /
Double telephone socket
+ 1-gang universal plastic frame
DGT-2 + DR-1 (2xRJ11)



Gniazdo komputerowe pojedyncze
+ ramka uniwersalna pojedyncza z tworzywa /
Single computer socket + 1-gang universal plastic frame
DGK-1 + DR-1 (1xRJ45, kat. 5e)
DGK-1e + DR-1 (1xRJ45, kat. 5e, ekranowane)
DGK-3 + DR-1 (1xRJ45, kat. 6)
DGK-5 + DR-1 (1xRJ45, kat. 6, ekranowane)



Gniazdo komputerowe podwójne
+ ramka uniwersalna pojedyncza z tworzywa /
Double computer socket
+ 1-gang universal plastic frame
DGK-2 + DR-1 (2xRJ45, kat. 5e)
DGK-4 + DR-1 (2xRJ45, kat. 6)
DGK-6 + DR-1 (2xRJ45, kat. 6, ekranowane)



Gniazdo telefoniczne i komputerowe
+ ramka uniwersalna pojedyncza z tworzywa /
Single telephone socket + single computer socket
+ 1-gang universal plastic frame
DGTK + DR-1 (1xRJ11 + 1xRJ45, kat. 5e)

Gniazda multimedialne { Multimedia sockets }



Gniazdo głośnikowe pojedyncze (2,5mm²)
+ ramka uniwersalna pojedyncza z tworzywa /
Single loudspeaker socket (2,5mm²)
+ 1-gang universal plastic frame
DGG-1 + DR-1



Gniazdo głośnikowe podwójne (2,5mm²)
+ ramka uniwersalna pojedyncza z tworzywa /
Double loudspeaker socket (2,5mm²)
+ 1-gang universal plastic frame
DGG-2 + DR-1



Gniazdo głośnikowe pojedyncze (typu banan -
czerwony i czarny, pozłacany, 4mm²) - do lutowania
+ ramka uniwersalna pojedyncza z tworzywa /
Single loudspeaker socket (banana type -
red and black, gold-plated, 4mm²) - soldering
+ 1-gang universal plastic frame
DGG-3 + DR-1
Gniazdo głośnikowe pojedyncze (typu banan -
czerwony i czarny, pozłacany, 4mm²) - skręcane
+ ramka uniwersalna pojedyncza z tworzywa /
Single loudspeaker socket (banana type -
red and black, gold-plated, 4mm²) - twisted
+ 1-gang universal plastic frame
DGG-4 + DR-1



Gniazdo pojedyncze BNC
+ ramka uniwersalna pojedyncza z tworzywa /
BNC single socket + 1-gang universal plastic frame
DGBNC-1 + DR-1

Ramki uniwersalne oraz mechanizmy gniazd są sprzedawane osobno. / Universal cover frames and sockets mechanisms are sold separately.



Gniazdo pojedyncze RCA
(typu cinch - żółty, pozłacany)
+ ramka uniwersalna pojedyncza z tworzywa /
RCA single socket (cinch type - yellow, gold-plated)
+ 1-gang universal plastic frame
DGRCA-1 + DR-1



Gniazdo podwójne RCA
(typu cinch - biały i czerwony, pozłacany)
+ ramka uniwersalna pojedyncza z tworzywa /
RCA double socket
(cinch type - white and red, gold-plated)
+ 1-gang universal plastic frame
DGRCA-2 + DR-1



Gniazdo pojedyncze HDMI
+ ramka uniwersalna pojedyncza z tworzywa /
HDMI single socket + 1-gang universal plastic frame
DHDMI-1 + DR-1



Gniazdo podwójne HDMI
+ ramka uniwersalna pojedyncza z tworzywa /
HDMI double socket + 1-gang universal plastic frame
DHDMI-2 + DR-1



Gniazdo pojedyncze HDMI + gniazdo komputerowe
pojedyncze (1xRJ45, kat. 5e, 8-stykowe)
+ ramka uniwersalna pojedyncza z tworzywa /
HDMI single socket + single computer socket
(1xRJ45, cat. 5e, 8-contact)
+ 1-gang universal plastic frame
DGHK + DR-1



NOWOŚĆ
Ładowarka USB pojedyncza, 5V, 1A
+ ramka uniwersalna pojedyncza z tworzywa /
Single USB charger 5V, 1A
+ 1-gang universal plastic frame
DCUSB-1 + DR-1



Gniazdo pojedyncze USB-AA 2.0
+ ramka uniwersalna pojedyncza z tworzywa /
USB-A A 2.0 single socket
+ 1-gang universal plastic frame
DGUSB-1 + DR-1

NOWOŚĆ

Gniazdo pojedyncze USB-AA 3.0
+ ramka uniwersalna pojedyncza z tworzywa /
USB-AA 3.0 single socket + 1-gang universal plastic frame
DGUSB-5 + DR-1



Gniazdo podwójne USB-AA 2.0
+ ramka uniwersalna pojedyncza z tworzywa /
2xUSB-A A 2.0 single socket
+ 1-gang universal plastic frame
DGUSB-2 + DR-1

NOWOŚĆ

Gniazdo podwójne 2xUSB-AA 3.0
+ ramka uniwersalna pojedyncza z tworzywa /
2xUSB-AA 3.0 single socket
+ 1-gang universal plastic frame
DGUSB-6 + DR-1



Gniazdo pojedyncze USB-A B
+ ramka uniwersalna pojedyncza z tworzywa /
USB-A B single socket
+ 1-gang universal plastic frame
DGUSB-3 + DR-1

Osprzęt elektroniczny { Electronic equipment }



Elektroniczny czujnik ruchu
+ ramka uniwersalna pojedyncza z tworzywa /
Electronic motion sensor
+ 1-gang universal plastic frame
DCR-1 + DR-1
IP20, 230V~ 50Hz, 3200W



Elektroniczny sterownik roletowy (różne funkcje)
+ ramka uniwersalna pojedyncza z tworzywa /
Electronic control roller shutter (various functions)
+ 1-gang universal plastic frame
DSR-1 + DSR-6 + DR-1
IP20, 230V~ 50Hz, max 150W



Elektroniczny regulator oświetlenia
przyciskowo-obrotowy
+ ramka uniwersalna pojedyncza z tworzywa /
Electronic dimmer push-rotary
+ 1-gang universal plastic frame
DRO-1 + DR-1
IP20, 230V~ 50Hz; 40 - 400W

NOWOŚĆ

Elektroniczny regulator oświetlenia
przyciskowo-obrotowy do lamp LED
+ ramka uniwersalna pojedyncza z tworzywa /
Electronic dimmer push-rotary for LED lamps
+ 1-gang universal plastic frame
DRO-2 + DR-1
IP20, 230V~ 50Hz; 40 - 400W



Elektroniczny regulator temperatury
z czujnikiem podłogowym
+ ramka uniwersalna pojedyncza z tworzywa /
Electronic temperature controller with underfloor
sensor + 1-gang universal plastic frame
DRT-1 + DR-1
IP20, 250V~ 50Hz, 3200W

Elektroniczny regulator temperatury
z czujnikiem powietrznym
+ ramka uniwersalna pojedyncza z tworzywa /
Electronic temperature controller with air sensor
+ 1-gang universal plastic frame
DRT-2 + DR-1
IP20, 250V~ 50Hz, 3200W

Typy sterowników oraz realizowane funkcje: / Types of controllers and performed functions:

∞ FUNKCJA / FUNCTION	TYP / TYPE >>	DSR-1	DSR-2	DSR-3	DSR-3A	DSR-4	DSR-5	DSR-6
Otwieranie, STOP, Zamykanie rolety / Open, STOP, Lower the roller blind		•	•	•	•	•		
Sterowanie lokalne z manipulatora / Manipulator local control		•	•	•	•	•	•	•
Sterowanie zdalne poprzez magistralę BUS / BUS system remote control				•	•	•	•	•
Sterowanie zdalne poprzez dodatkowy przycisk (DSR-6) / Additional button (DSR-6) remote control				•	•	•		
Sterowanie zdalne z pilota IR w systemie RC-5 / IR remote control in RC-5 system			•	•	•	•		
Sterowanie strefą / Zone control				•	•	•	•	
Sterowanie lokalne podstrefą / Local control of sub-zone						•		
Funkcja przycisku strefowego / Zone button function							•	
Sterowanie centralne (funkcja przycisku centralnego i/lub dodatkowego) / Central control (central button function and/or additional one)					•			•
Sygnalizacja optyczna (LED) / Optical signalling (LED)		•	•	•	•	•		

Puszka natynkowa { Horizontal surface-mounted box } **NOWOŚĆ**



Puszka natynkowa
pojedyncza, składana DECO
DECO single surface mounted box,
"C" element
DPU-1



Moduł rozszerzający puszkę natynkową
pojedynczą, składaną,
do ramek wielokrotnych DECO
Single surface mounted box for multiple frames,
"H" module
DPU-2

Wymiary puszki natynkowej pojedynczej, składanej DECO, również w wersji wielokrotnej (powstałej za pomocą modułu rozszerzającego), są zgodne z wymiarami ramek uniwersalnych DECO. / Dimensions of single surface-mounted box, DECO "H" element, also in multiple version (formed by means of extending module) are compatible with dimensions of universal DECO frames.

Ramki uniwersalne oraz mechanizmy gniazd są sprzedawane osobno. / Universal cover frames and sockets mechanisms are sold separately.

Gniazda odkurzacza centralnego { Central vacuum cleaner sockets }

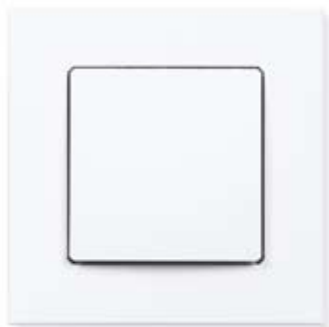

Gniazdo ssące odkurzacza centralnego /
Central vacuum cleaner suction socket
DGV-1



Gniazdo ssące odkurzacza centralnego
z gniazdem pojedynczym z uziemieniem /
Central vacuum cleaner suction socket
with a single socket with earth
DGV-2

Puszki montażowe do DECOvac { Mounting box for a vacuum socket }



Puszka montażowa pojedyncza do gniazda
ssącego odkurzacza centralnego /
Single mounting box for a central vacuum
cleaner suction socket
DPV-1

*Puszki należy montować na etapie budowy domu lub podczas instalacji odkurzacza centralnego. /
Boxes should be mounted at the house construction stage or during the installation of a central vacuum cleaner.*



Puszka montażowa podwójna do gniazda
ssącego odkurzacza centralnego z gniazdem
pojedynczym z uziemieniem /
Double mounting box for a central vacuum
cleaner suction socket with a single socket
with earth
DPV-2

*Puszki należy montować na etapie budowy domu lub podczas instalacji odkurzacza centralnego. /
Boxes should be mounted at the house construction stage or during the installation of a central vacuum cleaner.*

*Puszki montażowe do DECOvac należy montować na etapie budowy domu lub podczas instalacji odkurzacza centralnego. /
DECOvac mounting boxes should be mounted at the house construction stage or during the installation of a central vacuum cleaner.*

Produkty uzupełniające { Complementary products }



NOWOŚĆ

Ramka pośrednia z zaślepką / Frame with frame stopper

DRPZ Ramka pośrednia z zaślepką serii DECO /
Frame with frame stopper for DECO series

*W przypadku ramki zewnętrznej pojedynczej
lub w szczególnych konfiguracjach należy
dokupić kostkę montażową (KM). /*

*In the case of single outer frame or specific
configurations a mounting cube (KM) should
be bought.*



Kostka montażowa / Mounting cube

KM Kostka montażowa / A mounting cube

*Kostkę montażową stosuje się do montażu
zaśleпки w ramce pojedynczej lub w szczególnych
konfiguracjach. /*

*Mounting cube is used for frame stopper assembly
in a single frame or in special configurations.*



Ramka pośrednia / Frame

DRPH Ramka pośrednia do łączników (sitodruk IP44) /
Frame for switches (screen printing IP44)

DRP Ramka pośrednia (bez sitodruku) / Indirect frame
(without screen printing)



Kondensator / Condenser

KL Kondensator do świetlówek energooszczędnych
i źródeł LED, który likwiduje zjawisko migania
oświetlenia, występujące w stanie wyłączonym
w instalacji z łącznikiem podświetlanym (L). /

*Condenser for energy saving lamps and LED lamps.
KL condenser eliminates flashing of energy saving
fluorescent lamp or illumination of LED lighting that
can occur while being switched off in installation with
illumination switch (L).*



Ramki wypełniające / Filling frames

DRW-1 Ramka wypełniająca pojedyncza /
Fill to 1-gang universal cover frame

DRW-2 Ramka wypełniająca podwójna /
Fill to 2-gang universal cover frame

DRW-3 Ramka wypełniająca potrójna /
Fill to 3-gang universal cover frame

DRW-4 Ramka wypełniająca poczwórna /
Fill to 4-gang universal cover frame

DRW-5 Ramka wypełniająca pięciokrotna /
Fill to 5-gang universal cover frame

Ramki wypełniające DRW występują w pełnej
kolorystyce serii DECO. /

*DECO filling frames are available in full colour of
DECO series.*

*Ramki wypełniające DRW są przeznaczone do
stosowania wyłącznie z ramkami uniwersalnymi
z tworzywa DR od DR-1 do DR-5 /*

*DRW filling frames are designed for use only
with universal plastic frames DR of DR-1 to DR-5.*



Uszczelniacz / Sealant

U-1 Uszczelniacz (IP44) do łączników serii DECO /
Sealant (IP44) for DECO series switches

*Uwaga! Nie stosować z łącznikami typu:
DWP-7, DWP-8. /*

*Note! Do not use with the following types
of switches: DWP-7, DWP-8.*



Moduł podświetlający / Light module

L-1 Moduł podświetlający żarowy do łączników serii
DECO / Incandescent light module for DECO series
switches

L-2 Moduł podświetlający LED do łączników serii
DECO - biały / Light module LED for DECO series
switches - white

2L-2 Moduł podświetlający LED do łączników serii
DECO - zielony / Light module LED for DECO series
switches - green

3L-2 Moduł podświetlający LED do łączników serii
DECO - niebieski / Light module LED for DECO series
switches - blue

17L-2 Moduł podświetlający LED do łączników serii
DECO - czerwony / Light module LED for DECO series
switches - red

*Uwaga! Nie stosować z łącznikami typu:
DWP-7, DWP-8, DWP-33. /*

*Note! Do not use with the following types of switches:
DWP-7, DWP-8, DWP-33.*

○ L-1 biały / white

○ L-2 biały / white

● 2L-2 zielony / green

● 3L-2 niebieski / blue

● 17L-2 czerwony / red



NOWOŚĆ

Mechanizm wypustu kablowego / Cable output mechanism

DWPK

Wymiary / mm { Specifications / mm }

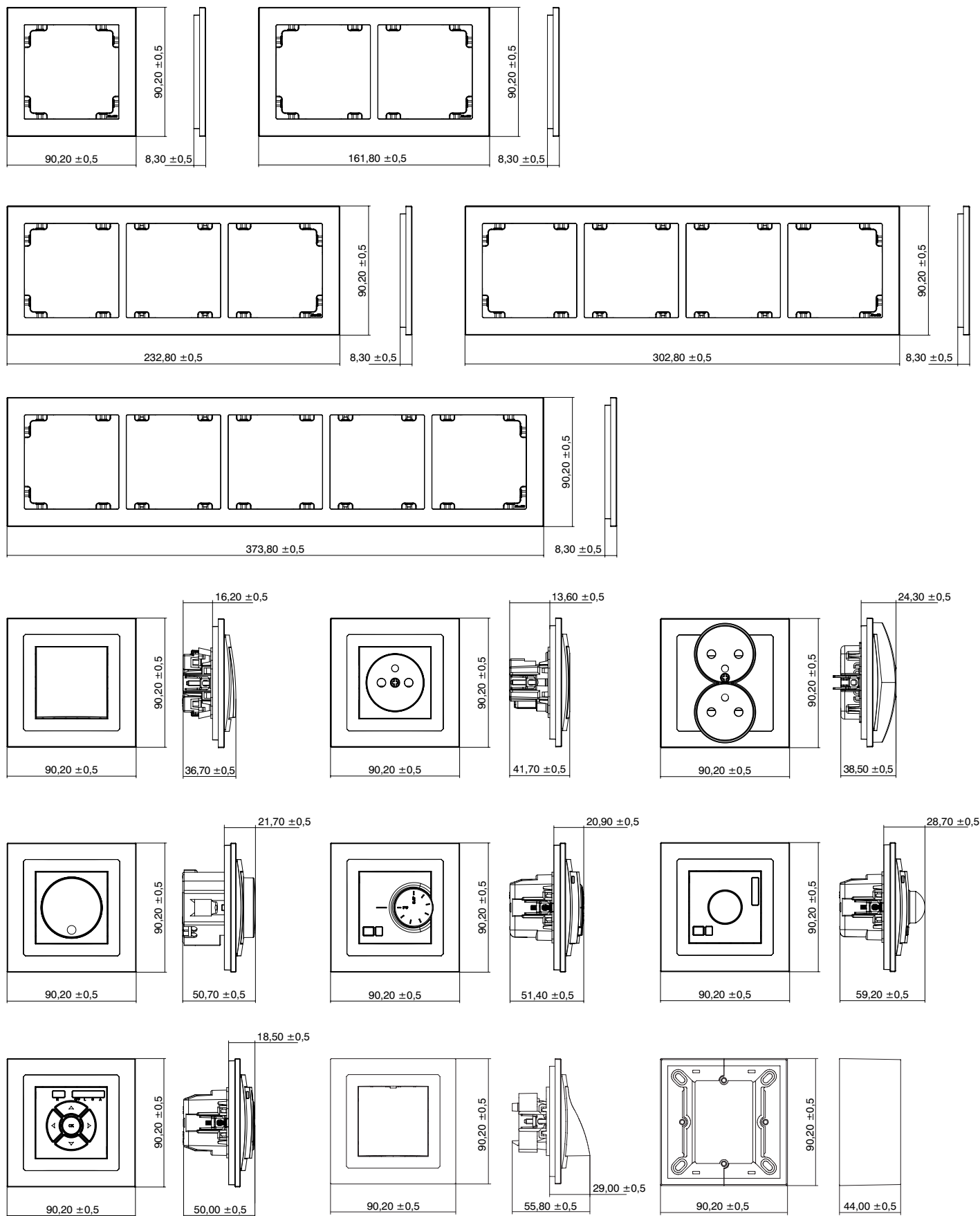

Wymiary puszki natynkowej, pojedynczej, składanej DECO, również w wersji wielokrotnej (powstałej za pomocą modułu rozszerzającego), są zgodne z wymiarami ramek uniwersalnych DECO.
 Dimensions of single surface-mounted box, DECO "H"element, also in multiple version (formed by means of extending module) are compatible with dimensions of universal DECO frames.

Wymiary DECOvac / mm { DECOvac specifications / mm }

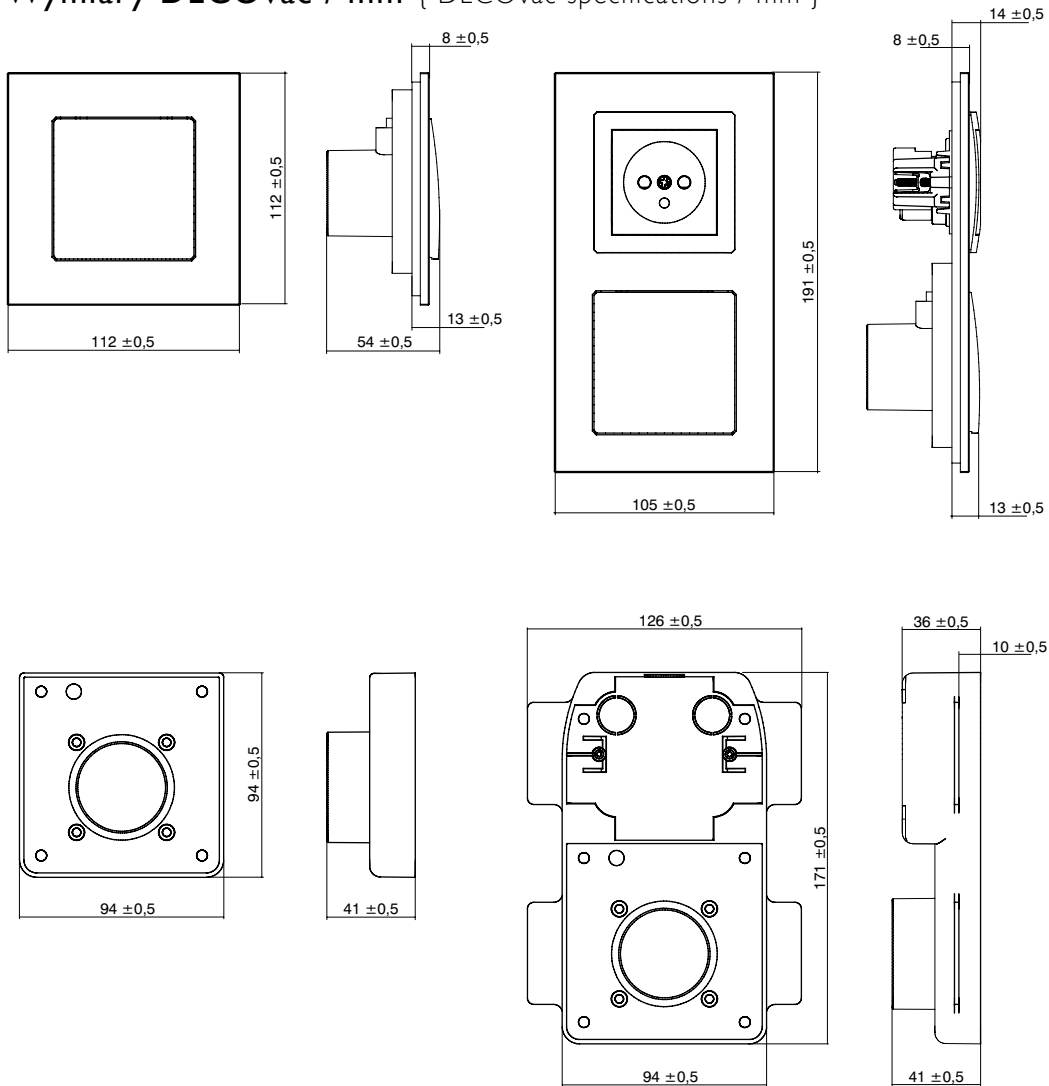

Porównanie ramki DECOvac z ramką uniwersalną podwójną

{ Comparison of a DECOvac frame with a double universal frame }

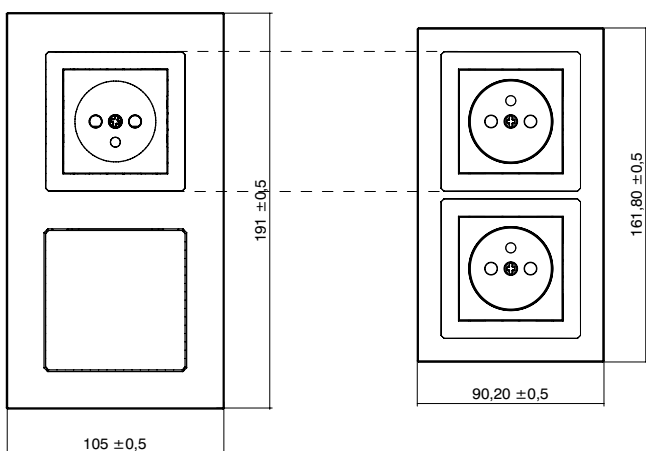

Wymiary podane w mm. / Dimensions in mm.

Sposób zamawiania produktów { Way of ordering products }



Kompletny produkt / Complete product

»



Mechanizm z blachą centralną /
Mechanism with central sheet

+



Ramka uniwersalna / Universal frame

+



Alternatywnie ramka wypełniająca DRW
do stosowania wyłącznie z ramkami
z tworzywa od DR-1 do DR-5
Alternative filling frame DRW
Use only with plastic universal frames of DR-1 to DR-5.

Sposób oznaczania produktów { Marking of DECO products }

> Mechanizmy / Mechanisms

np. / e.g. **11DGP-1z**

11



Nr koloru (grafitowy) /
Colour no (graphite)

DGP-1z



Symbol produktu (mechanizm
gniazda pojedynczego z uziemieniem) /
Symbol of product (single socket
with earth mechanism)

> Ramki uniwersalne z efektem szkła / Universal glass effect frames

np. / e.g. **0-12-DRS-1**

0



Nr koloru frontu
ramki (biały) /
Frame front colour no
(white)

-

12



Nr koloru spodu
ramki (czarny) /
Rear frame colour no
(black)

-

DRS-1



Symbol produktu
(ramka pojedyncza) /
Symbol of product
(1-gang)

> Ramki uniwersalne z tworzywa / Universal plastic frames

np. / e.g. **1DR-1**

1



Kolor ramki (beżowy) /
Frame colour (beige)

DR-1



Symbol produktu (ramka pojedyncza) /
Symbol of product (1-gang)

> Ramki uniwersalne drewniane; z efektem drewna / Universal wooden; with wood effect frames

np. / e.g. **DRD-1D**

DRD-1



Symbol produktu (ramka pojedyncza) /
Symbol of product (1-gang)

D



Rodzaj drewna (mahoń) /
Type of wood (mahogany)



MASZ DO NAS PYTANIA? / HAVE YOU GOT ANY QUESTIONS?

Skontaktuj się z naszymi przedstawicielami handlowymi { Contact our sales representatives }

● REGION 1 PIŁA

tel: +48 604 582 321 / e-mail: region1@karlik.pl

● REGION 2 OLSZTYN

tel: +48 604 582 341 / e-mail: region2@karlik.pl

● REGION 3 WARSZAWA

tel: +48 606 744 553 / e-mail: region3@karlik.pl

● REGION 4 LUBLIN

tel: +48 604 582 344 / e-mail: region4@karlik.pl

● REGION 5 ŚLĄSK

tel: +48 694 416 574 / e-mail: region5@karlik.pl

● REGION 6 LEGNICA

tel: +48 668 402 247 / e-mail: region6@karlik.pl

● REGION 8 GDAŃSK

tel: +48 604 093 947 / e-mail: region8@karlik.pl

● REGION 9 GORZÓW WLKP.

tel: +48 604 094 168 / e-mail: region9@karlik.pl

karlik

Karlik Elektrotechnik Sp. z o.o.

ul. Wrzesińska 29, 62-330 Nekla, Poland

tel: +48 61 437 34 00 / fax: +48 61 437 34 04

e-mail: karlik@karlik.pl / www.karlik.pl



polub nas na Facebooku! /
like us on Facebook!

NOWOŚĆ

DECO ART



Stwórz unikalną wersję ramki według własnego pomysłu i zmieniaj jej wygląd tak często, jak chcesz!
Use your own idea to make a unique frame and change it whenever you want!



Pobierz szablon ramki do samodzielnego wycięcia i montażu z naszej strony internetowej www.karlik.pl

{ Download a template of a frame for self cut and assembly from our website www.karlik.pl }



52-0-DRS-1
transparentny front
+ biały spód /
transparent front
+ white rear



52-12-DRS-1
transparentny front
+ czarny spód /
transparent front
+ black rear

Ramki uniwersalne z efektem szkła, transparentne są dostępne ze spodem w kolorze białym lub czarnym, w wersji od pojedynczej do pięciokrotnej. Istnieje możliwość indywidualnego dostosowania wyglądu ramki do wystroju wnętrza. W tym celu należy włożyć pomiędzy transparentną część ramki i spód odpowiednio docięty dodatkowy element w postaci np. pokolorowanej kartki papieru (zalecana grubość 80g/m²) lub innego materiału o grubości do 0,1 mm.

Universal single transparent frames with glass effect are available with white or black bottoms, in versions from single to quintuple ones. It is possible to adjust the face of the frame individually to the interior design. In order to achieve it, insert additional element between the transparent frame and the bottom, where the additional element shall be appropriately cut, e.g. a coloured paper (density 80g/m²) or other element thick up to 0,1 mm.

Przykładowe tekstury, które są dostępne do pobrania ze strony www.karlik.pl w postaci szablonów w wersji od pojedynczej do pięciokrotnej, do samodzielnego wydrukowania i wycięcia: / Example textures which are available as templates in versions from single to quintuple, to be downloaded from www.karlik.pl, and then self printed and cut:

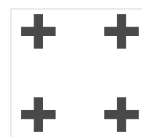

kariik