

kariik

DECO

Subtelna dekoracja /
Subtle decoration



**KTÓRA RAMKA BARDZIEJ PASUJE
DO TWOJEGO WNĘTRZA?
WHICH FRAME MATCHES
YOUR INTERIOR?**



JEDNA SERIA – WIELE MOŻLIWOŚCI ONE SERIES – MANY POSSIBILITIES

Mechanizmy gniazd i łączników serii DECO możesz skompletować z różnymi typami ramek, aby dopasować produkt do stylu Twojego wnętrza. / Combine socket and switch mechanisms of DECO series with frames of other types, to make them matching to your interior style.

**ALUMINIUM / ALUMINIUM
BETON / CONCRETE
DREWNO / WOOD
EFEKT DREWNA / WOOD EFFECT
SZKŁO / GLASS
EFEKT SZKŁA / GLASS EFFECT
TWORZYWO / PLASTIC**



**ZOBACZ JAKI
MASZ WYBÓR**
**SEE THE AVAILABLE
OPTIONS**

ZALETY TECHNICZNE
PRODUKTÓW

TECHNICAL
ADVANTAGES
OF PRODUCTS

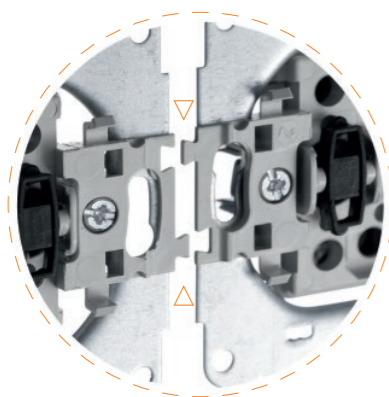

"Jaskótcze ogonki" – służą do pozycjonowania mechanizmów gniazd i łączników w poziomie w przypadku zastosowania ramek wielokrotnych. / "Dovetails" help position sockets and switches mechanisms horizontally if there are multiframe systems.

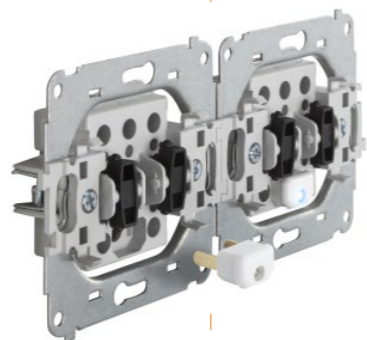

Moduł podświetlający – ułatwia zlokalizowanie łącznika w ciemności. / Illuminating module – enables easy location of the switch in darkness.

Moduły podświetlające LED do łączników są dostępne w kolorach: biały, zielony, niebieski i czerwony. / Light modules LED for switches are available in colours: white, green, blue and red.

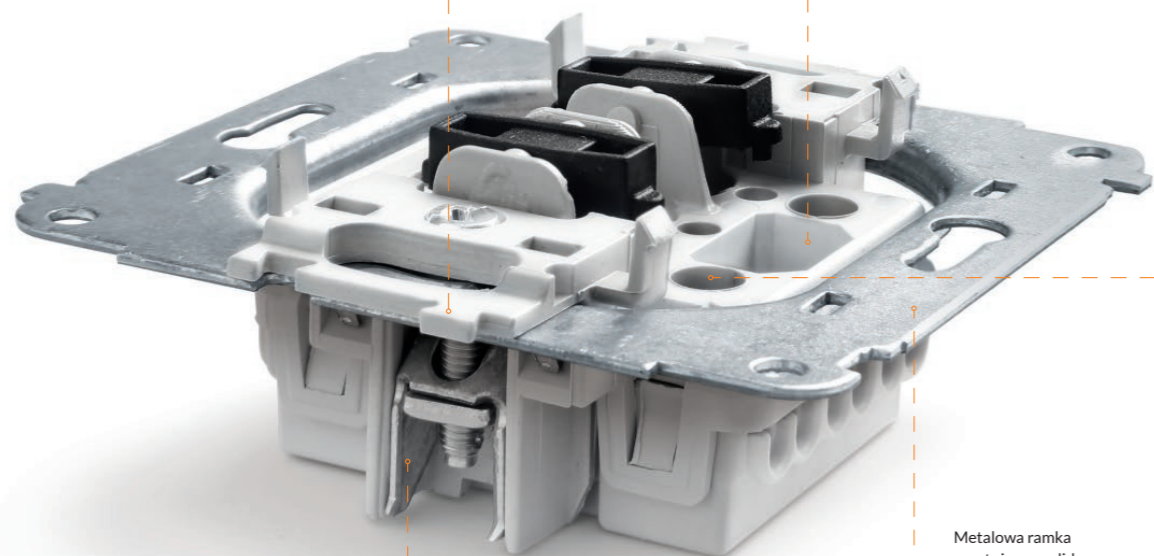

Metalowe pazurki – służą do mocowania osprzętu w puszcze instalacyjnej. Osłonięte przez kostkę z tworzywa pazurki ułatwiają wprowadzenie mechanizmu do puszczy oraz pozwalają uniknąć uszkodzenia izolacji przewodów i skałeczeń podczas instalacji. / Metal claws – are used to attach the accessories in the wall junction box. The claws, which are covered with plastic cubes, ease insertion of the mechanism into the box and allow to avoid wire insulation damage as well as injury during installation.

Metalowa ramka montażowa, solidna konstrukcja – zapewnia prawidłowy montaż mechanizmów gniazd i łączników. / Metal, solid installation frame enables proper assembly of socket and switches mechanisms.

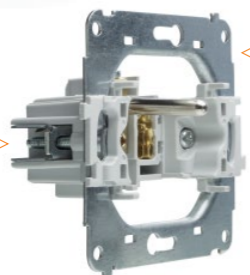

Uszczelniacz (IP 44) – zabezpiecza przed wnikaniem wody do mechanizmów łączników montowanych w pomieszczeniach narażonych na zwiększone działanie wilgoci, np. w łazience. / Sealant (IP 44) – protects against water ingress into fitting mechanisms that are installed in places exposed to increased humidity, e.g. in a bathroom.

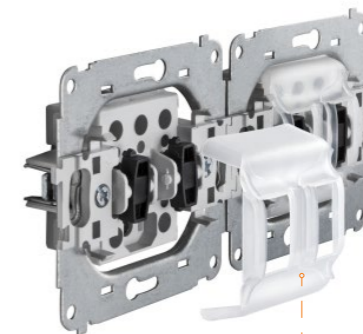

Kondensator do świetlówek energooszczędnych i źródeł światła LED, który likwiduje zjawisko migania oświetlenia, występujące w stanie wyłączonym w instalacji z łącznikiem podświetlanym (L). W zależności od typu, modelu i producenta źródła światła, może zaistnieć konieczność zastosowania drugiego kondensatora. Drugi kondensator podłączamy tak samo jak pierwszy. / Condenser for energy saving lamps and LED lamps. KL condenser eliminates flashing of energy saving fluorescent lamp of illumination of LED lighting that can occur while being switched off in installation with illumination switch (L). Depending on the type, model and manufacturer of the light source, the second capacitor may be needed. Connect the second capacitor in the same way as the first one.

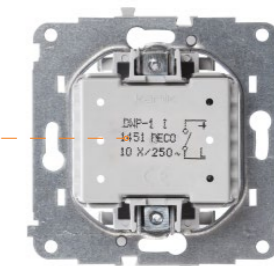

Nadrukowany schemat – obrazuje sposób podłączenia przewodów. / Printed scheme shows how to connect the cords.

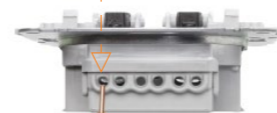

Zaciski śrubowe – gwarantują pewne podłączenie przewodów. / Screw terminal – is a guarantee for solid cords assembly.

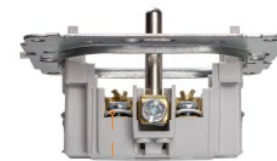

Niewypadające nakrętki przy zaciskach śrubowych. / Not-falling-out nuts by the screw terminal.



Wszystkie gniazda serii DECO posiadają wbudowane przesłony torów prądowych, zabezpieczające przed dostępem do niebezpiecznych części instalacji elektrycznej. Gniazda serii DECO nie wymagają użycia żadnych dodatkowych, zewnętrznych zabezpieczeń. / All sockets of DECO series are equipped with built-in shutters of current paths, protecting against access to dangerous parts of the installation. DECO sockets do not require any additional, external protections.

>> Mechanizmy / Mechanisms



>> Ramki / Frames

> Ramki uniwersalne z efektem drewna / Universal frames with wood effect

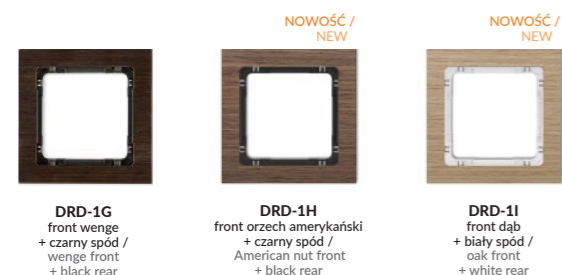

> Ramki uniwersalne z drewna / Universal wooden frames



Produkty dostępne w ofercie do wyczerpania stanów magazynowych. Szczegóły w Biurze Obsługi Klienta. / Products available while stocks last. Details at the Client Service Office.

> Ramki uniwersalne z aluminium szczotkowanego / Universal brushed aluminium frames



Ramki uniwersalne z aluminium szczotkowanego dostępne są ze spodami w kolorach: biały, grafitowy, czarny. Więcej na s. 12-13. / Universal frames in brushed aluminium are available with rears in white, graphite and black. More inf. on pages: 12-13.

> Ramki uniwersalne z betonu / Universal concrete frames



Ramki uniwersalne z betonu dostępne są ze spodami w kolorach: biały, czarny. Więcej na s. 10-11. / Universal concrete frames are available with rears in white and black. More inf. on pages: 10-11.

> Ramki uniwersalne z efektem szkła / Universal glass effect frames



Ramki uniwersalne z efektem szkła dostępne są ze spodami w kolorach: biały, grafitowy, czarny. Więcej na s. 16-18. / Universal glass effect frames are available with bases in various colours. More inf. on pages: 16-18.

> Ramki uniwersalne z tworzywa / Universal plastic frames

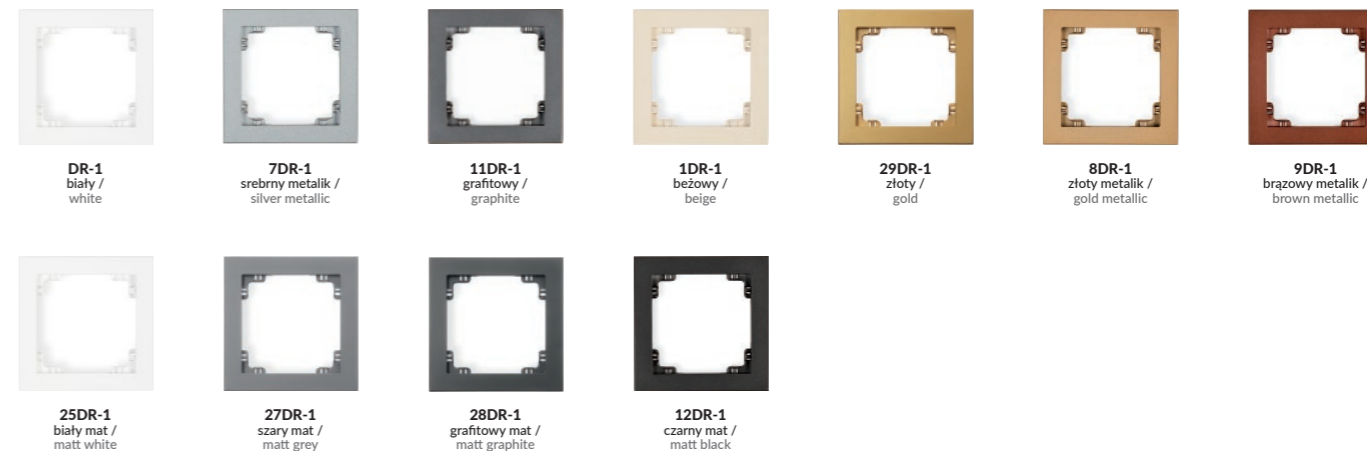

> Ramki uniwersalne z tworzywa DECO Pastel Matt / Universal plastic frames DECO Pastel Matt

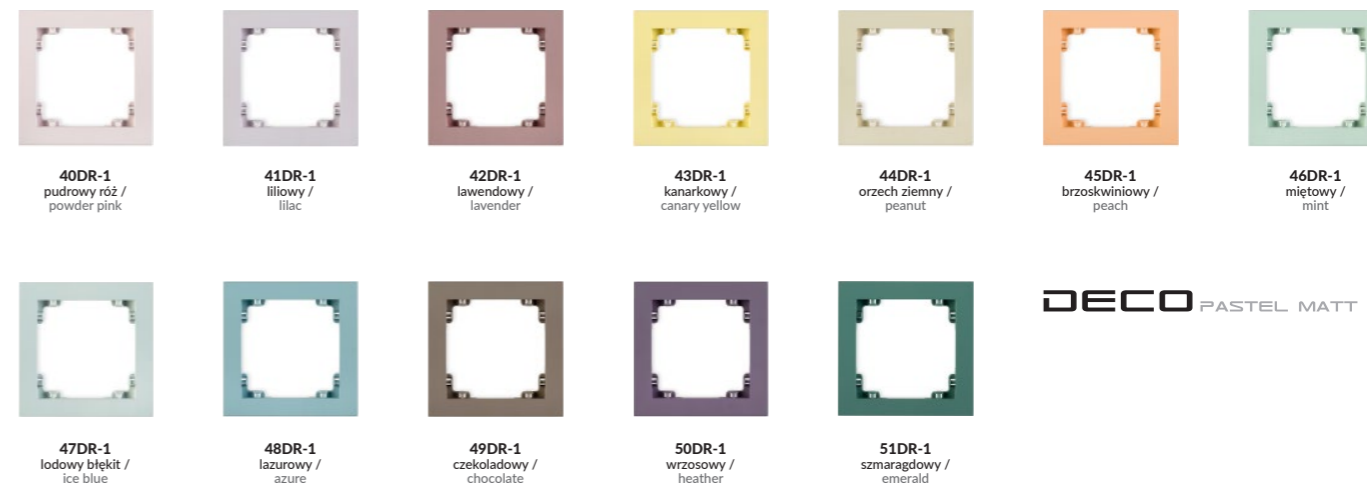

DECO PASTEL MATT

> Ramki wypełniające (alternatywnie) / Filling frames (alternatively)



> Ramki uniwersalne z tworzywa DECO Soft / Universal plastic frames DECO Soft

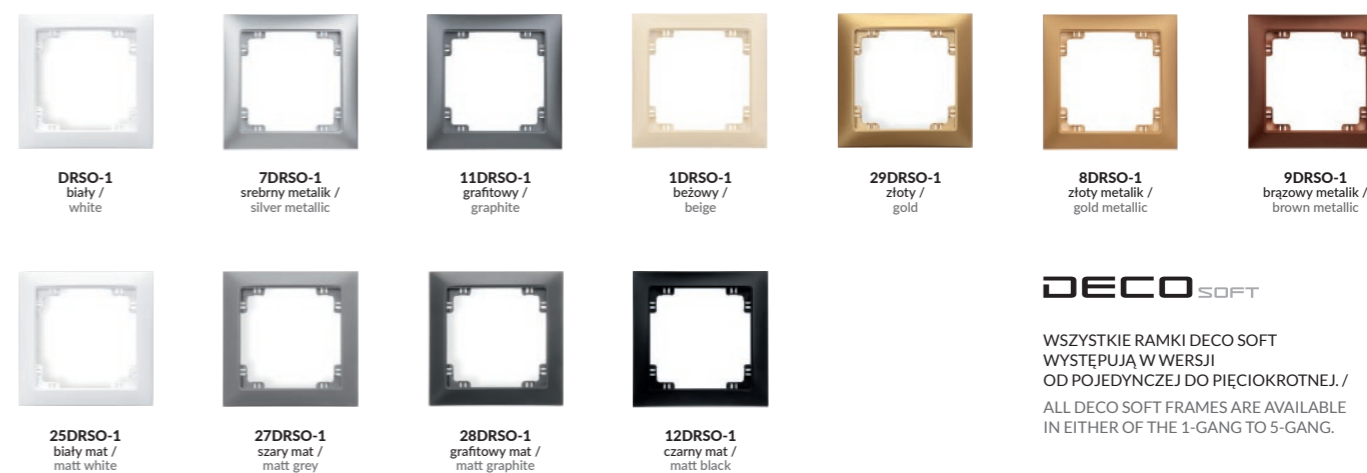

DECO SOFT

WSZYSTKIE RAMKI DECO SOFT WYSTĘPUJĄ W WERSJI OD POJEDYNCZEJ DO PIĘCIOKROTNEJ. / ALL DECO SOFT FRAMES ARE AVAILABLE IN EITHER OF THE 1-GANG TO 5-GANG.



**SZCZEGÓŁY
SĄ WAŻNE
DETAILS ARE
IMPORTANT**

RAMKI UNIWERSALNE Z BETONU

UNIVERSAL CONCRETE FRAMES

Przykładowe kombinacje kolorystyczne /
Examples of colour combinations

W przypadku ramek uniwersalnych z betonu mogą występować różnice w strukturze i kolorystyce w obrębie tego samego koloru ramek. /
In the case of universal concrete frames, there may be differences in the structure and colours within the same colours of frames.

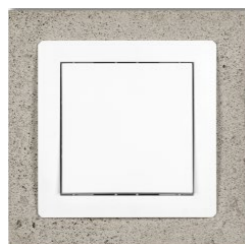

27-0-DRB-1
ramka jasnoszara ze spodem białym /
light grey frame with white rear

+

DWP-1
mechanizm łącznika jednobiegunowego
biały / white
single pole switch mechanism

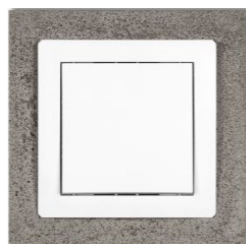

28-0-DRB-1
ramka ciemnoszara ze spodem białym /
dark grey frame with white rear

+

DWP-1
mechanizm łącznika jednobiegunowego
biały / white
single pole switch mechanism

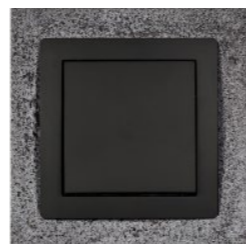

11-12-DRB-1
ramka antracytowa ze spodem czarnym /
anthracite frame with black rear

+

12DWP-1
mechanizm łącznika jednobiegunowego
czarny mat / matt black
single pole switch mechanism

RAMKI UNIWERSALNE Z EFEKTEM DREWNA

UNIVERSAL WOOD EFFECT FRAMES

Przykładowe kombinacje kolorystyczne /
Examples of colour combinations



DRD-1I
ramka efekt dąb ze spodem białym /
oak effect frame with white rear

+

DWP-1
mechanizm łącznika jednobiegunowego
biały / white
single pole switch mechanism



DRD-1H
ramka efekt orzech amerykański
ze spodem czarnym / american nut
effect frame with black rear

+

11DWP-1
mechanizm łącznika jednobiegunowego
grafitowy / graphite
single pole switch mechanism



DRD-1G
ramka efekt wenge ze spodem czarnym /
wenge effect frame with black rear

+

12DWP-1
mechanizm łącznika jednobiegunowego
czarny mat / matt black
single pole switch mechanism

RAMKI UNIWERSALNE Z DREWNA

UNIVERSAL WOODEN FRAMES

Przykładowe kombinacje kolorystyczne /
Examples of colour combinations

W przypadku ramek z drewna naturalnego (E i F) mogą występować różnice w strukturze i kolorystyce w obrębie tego samego gatunku drewna. /
In the case of natural wooden frames (E i F), there may be differences in the structure and colours within the same type of wood.

Produkty dostępne w ofercie do wyczerpania stanów magazynowych. Szczegóły w Biurze Obsługi Klienta. /
Products available while stocks last. Details at the Client Service Office.



DRD-1F
ramka dąb /
oak frame

+

25DWP-1
mechanizm łącznika jednobiegunowego
biały mat / matt white
single pole switch mechanism



DRD-1E
ramka orzech amerykański /
american nut frame

+

DWP-1
mechanizm łącznika jednobiegunowego
biały / white
single pole switch mechanism



DRD-1E
ramka orzech amerykański /
american nut frame

+

11DWP-1
mechanizm łącznika jednobiegunowego
grafitowy / graphite
single pole switch mechanism

>> **Ramki uniwersalne z betonu /**
Universal concrete frames



jasnoszary front – biały spód (numery kolorów: 27-0-) /
light grey front – white rear (numbers of colours: 27-0-)

- 27-0-DRB-1
- 27-0-DRB-2
- 27-0-DRB-3
- 27-0-DRB-4
- 27-0-DRB-5

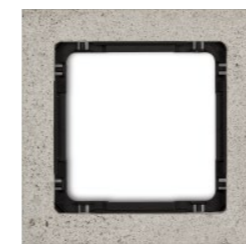

jasnoszary front – czarny spód (numery kolorów: 27-12-) /
light grey front – black rear (numbers of colours: 27-12-)

- 27-12-DRB-1
- 27-12-DRB-2
- 27-12-DRB-3
- 27-12-DRB-4
- 27-12-DRB-5



ciemnoszary front – biały spód (numery kolorów: 28-0-) /
dark grey front – white rear (numbers of colours: 28-0-)

- 28-0-DRB-1
- 28-0-DRB-2
- 28-0-DRB-3
- 28-0-DRB-4
- 28-0-DRB-5

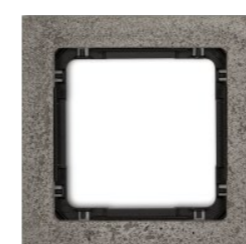

ciemnoszary front – czarny spód (numery kolorów: 28-12-) /
dark grey front – black rear (numbers of colours: 28-12-)

- 28-12-DRB-1
- 28-12-DRB-2
- 28-12-DRB-3
- 28-12-DRB-4
- 28-12-DRB-5

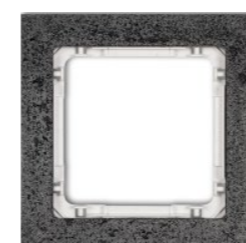

antracytowy front – biały spód (numery kolorów: 11-0-) /
anthracite front – white rear (numbers of colours: 11-0-)

- 11-0-DRB-1
- 11-0-DRB-2
- 11-0-DRB-3
- 11-0-DRB-4
- 11-0-DRB-5

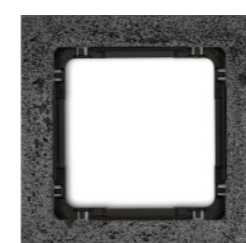

antracytowy front – czarny spód (numery kolorów: 11-12-) /
anthracite front – black rear (numbers of colours: 11-12-)

- 11-12-DRB-1
- 11-12-DRB-2
- 11-12-DRB-3
- 11-12-DRB-4
- 11-12-DRB-5

W przypadku ramek uniwersalnych z betonu mogą występować różnice w strukturze i kolorystyce w obrębie tego samego koloru ramek. /
In the case of universal concrete frames, there may be differences in the structure and colours within the same colours of frames.

>> **Ramki uniwersalne z efektem drewna /**
Universal with wood effect frames



efekt wenge front – czarny spód (rodzaj efektu drewna: G) /
wenge effect front – black rear (type of wood effect: G)

- DRD-1G
- DRD-2G
- DRD-3G
- DRD-4G
- DRD-5G



NOWOŚĆ / NEW

efekt orzech amerykański front – czarny spód (rodzaj efektu drewna: H) /
american nut effect front – black rear (type of wood effect: H)

- DRD-1H
- DRD-2H
- DRD-3H
- DRD-4H
- DRD-5H



NOWOŚĆ / NEW

efekt dąb front – biały spód (rodzaj efektu drewna: I) /
oak effect front – white rear (type of wood effect: I)

- DRD-1I
- DRD-2I
- DRD-3I
- DRD-4I
- DRD-5I

>> **Ramki uniwersalne z drewna /**
Universal wooden frames



orzech amerykański (rodzaj drewna: E) /
american nut (type of wood: E)

- DRD-1E
- DRD-2E
- DRD-3E
- DRD-4E
- DRD-5E

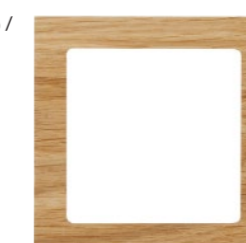

dąb (rodzaj drewna: F) /
oak (type of wood: F)

- DRD-1F
- DRD-2F
- DRD-3F
- DRD-4F
- DRD-5F

W przypadku ramek z drewna naturalnego (E i F) mogą występować różnice w strukturze i kolorystyce w obrębie tego samego gatunku drewna. /
In the case of natural wooden frames (E i F), there may be differences in the structure and colours within the same type of wood.

Produkty dostępne w ofercie do wyczerpania stanów magazynowych. Szczegóły w Biurze Obsługi Klienta. /
Products available while stocks last. Details at the Client Service Office.

RAMKI UNIWERSALNE Z ALUMINIUM SZCZOTKOWANEGO

UNIVERSAL BRUSHED ALUMINIUM FRAMES

Przykładowe kombinacje kolorystyczne / Examples of colour combinations

Ramki uniwersalne z aluminium szczotkowanego są większe od ramek z tworzywa, betonu, drewna, z efektem drewna, efektem szkła o 4 mm (±0,5 mm). / Universal brushed aluminium frames are 4 mm (±0,5 mm) bigger than plastic, concrete, wooden, with wooden effect and with glass effect frames.



7-0-DRA-1
ramka srebrna ze spodem białym / silver frame with white rear
+
DWP-1
mechanizm łącznika jednobiegunowego biały / white single pole switch mechanism



8-0-DRA-1
ramka kolor miedziany ze spodem białym / brass colour frame with white rear
+
DWP-1
mechanizm łącznika jednobiegunowego biały / white single pole switch mechanism



9-0-DRA-1
ramka kolor miedziany ze spodem białym / copper colour frame with white rear
+
25DWP-1
mechanizm łącznika jednobiegunowego biały mat / matt white single pole switch mechanism



7-11-DRA-1
ramka srebrna ze spodem grafitowym / silver frame with graphite rear
+
28DWP-1
mechanizm łącznika jednobiegunowego grafitowy mat / matt graphite single pole switch mechanism



9-11-DRA-1
ramka kolor miedziany ze spodem grafitowym / copper colour frame with graphite rear
+
28DWP-1
mechanizm łącznika jednobiegunowego grafitowy mat / matt graphite single pole switch mechanism



12-11-DRA-1
ramka czarna ze spodem grafitowym / black frame with graphite rear
+
28DWP-1
mechanizm łącznika jednobiegunowego grafitowy mat / matt graphite single pole switch mechanism



8-12-DRA-1
ramka kolor miedziany ze spodem czarnym / brass colour frame with black rear
+
12DWP-1
mechanizm łącznika jednobiegunowego czarny mat / matt black single pole switch mechanism



9-12-DRA-1
ramka kolor miedziany ze spodem czarnym / copper colour frame with black rear
+
12DWP-1
mechanizm łącznika jednobiegunowego czarny mat / matt black single pole switch mechanism



12-12-DRA-1
ramka czarna ze spodem czarnym / black frame with black rear
+
12DWP-1
mechanizm łącznika jednobiegunowego czarny mat / matt black single pole switch mechanism

>> Ramki uniwersalne z aluminium szczotkowanego / Universal brushed aluminium frames

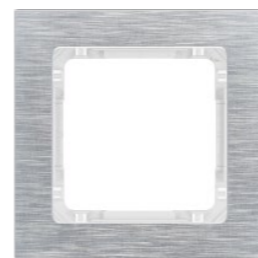

srebrny front – biały spód (numery kolorów: 7-0-) / silver front – white rear (numbers of colours: 7-0-)
7-0-DRA-1
7-0-DRA-2
7-0-DRA-3
7-0-DRA-4
7-0-DRA-5

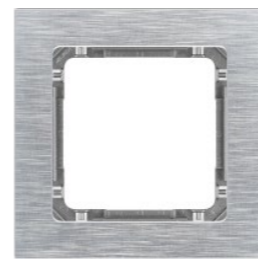

srebrny front – grafitowy spód (numery kolorów: 7-11-) / silver front – graphite rear (numbers of colours: 7-11-)
7-11-DRA-1
7-11-DRA-2
7-11-DRA-3
7-11-DRA-4
7-11-DRA-5

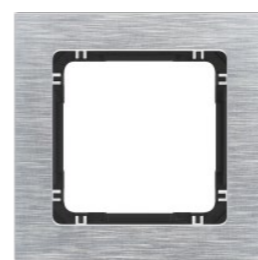

srebrny front – czarny spód (numery kolorów: 7-12-) / silver front – black rear (numbers of colours: 7-12-)
7-12-DRA-1
7-12-DRA-2
7-12-DRA-3
7-12-DRA-4
7-12-DRA-5



front kolor miedziany – biały spód (numery kolorów: 8-0-) / brass colour front – white rear (numbers of colours: 8-0-)
8-0-DRA-1
8-0-DRA-2
8-0-DRA-3
8-0-DRA-4
8-0-DRA-5

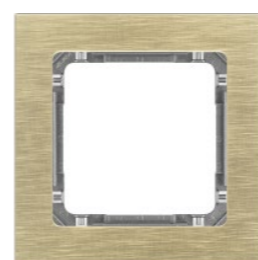

front kolor miedziany – grafitowy spód (numery kolorów: 7-11-) / brass colour front – graphite rear (numbers of colours: 7-11-)
8-11-DRA-1
8-11-DRA-2
8-11-DRA-3
8-11-DRA-4
8-11-DRA-5

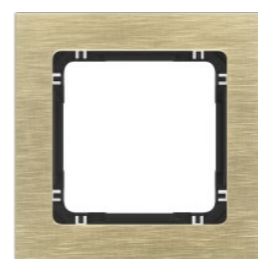

front kolor miedziany – czarny spód (numery kolorów: 8-12-) / brass colour front – black rear (numbers of colours: 8-12-)
8-12-DRA-1
8-12-DRA-2
8-12-DRA-3
8-12-DRA-4
8-12-DRA-5



front kolor miedziany – biały spód (numery kolorów: 9-0-) / copper colour front – white rear (numbers of colours: 9-0-)
9-0-DRA-1
9-0-DRA-2
9-0-DRA-3
9-0-DRA-4
9-0-DRA-5

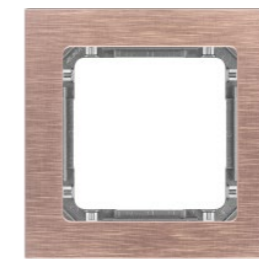

front kolor miedziany – grafitowy spód (numery kolorów: 9-11-) / copper colour front – graphite rear (numbers of colours: 9-11-)
9-11-DRA-1
9-11-DRA-2
9-11-DRA-3
9-11-DRA-4
9-11-DRA-5

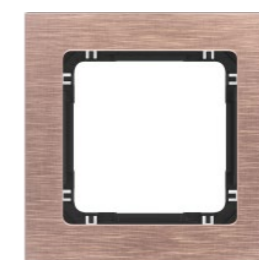

front kolor miedziany – czarny spód (numery kolorów: 9-12-) / copper colour front – black rear (numbers of colours: 9-12-)
9-12-DRA-1
9-12-DRA-2
9-12-DRA-3
9-12-DRA-4
9-12-DRA-5

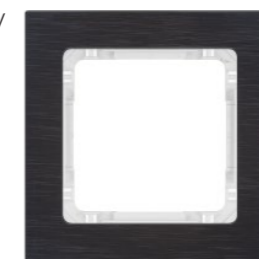

czarny front – biały spód (numery kolorów: 12-0-) / black front – white rear (numbers of colours: 12-0-)
12-0-DRA-1
12-0-DRA-2
12-0-DRA-3
12-0-DRA-4
12-0-DRA-5

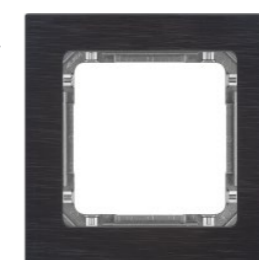

czarny front – grafitowy spód (numery kolorów: 12-11-) / black front – graphite rear (numbers of colours: 12-11-)
12-11-DRA-1
12-11-DRA-2
12-11-DRA-3
12-11-DRA-4
12-11-DRA-5

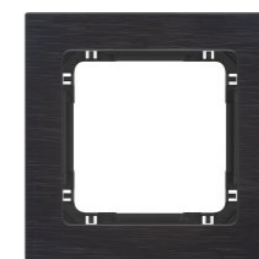

czarny front – czarny spód (numery kolorów: 12-12-) / black front – black rear (numbers of colours: 12-12-)
12-12-DRA-1
12-12-DRA-2
12-12-DRA-3
12-12-DRA-4
12-12-DRA-5

EKSKLUZYWNY POŁYSK EXCLUSIVE SHINE



RAMKI UNIWERSALNE ZE SZKŁĄ

UNIVERSAL GLASS FRAMES

Przykładowe kombinacje kolorystyczne /
Examples of colour combinations

Ramki uniwersalne ze szkła są większe od ramek z tworzywa, betonu, drewna, z efektem drewna, efektem szkła o 4 mm (±0,5 mm). / Universal glass frames are 4 mm (±0,5 mm) bigger than plastic, concrete, wooden, with wooden effect and with glass effect frames.



0-0-DRG-1
ramka biała ze spodem białym / white frame with white rear
+
DWP-1
mechanizm łącznika jednobiegunowego biały / white single pole switch mechanism



12-12-DRG-1
ramka czarna ze spodem czarnym / black frame with black rear
+
28DWP-1
mechanizm łącznika jednobiegunowego grafitowy mat / matt graphite single pole switch mechanism



12-12-DRG-1
ramka czarna ze spodem czarnym / black frame with black rear
+
12DWP-1
mechanizm łącznika jednobiegunowego czarny mat / matt black single pole switch mechanism

RAMKI UNIWERSALNE Z EFEKTEM SZKŁA

UNIVERSAL GLASS EFFECT FRAMES

Przykładowe kombinacje kolorystyczne /
Examples of colour combinations



13-0-DRS-1
ramka pomarańczowa ze spodem białym / orange frame with white rear
+
DWP-1
mechanizm łącznika jednobiegunowego biały / white single pole switch mechanism



17-0-DRS-1
ramka czerwona ze spodem białym / red frame with white rear
+
DWP-1
mechanizm łącznika jednobiegunowego biały / white single pole switch mechanism



2-0-DRS-1
ramka zielona ze spodem białym / green frame with white rear
+
DWP-1
mechanizm łącznika jednobiegunowego biały / white single pole switch mechanism



0-11-DRS-1
ramka biała ze spodem grafitowym / white frame with graphite rear
+
11DWP-1
mechanizm łącznika jednobiegunowego grafitowy / graphite single pole switch mechanism



14-11-DRS-1
ramka bordowa ze spodem grafitowym / claret frame with graphite rear
+
11DWP-1
mechanizm łącznika jednobiegunowego grafitowy / graphite single pole switch mechanism

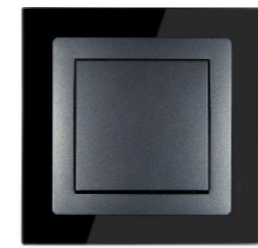

12-11-DRS-1
ramka czarna ze spodem grafitowym / black frame with graphite rear
+
11DWP-1
mechanizm łącznika jednobiegunowego grafitowy / graphite single pole switch mechanism

>> Ramki uniwersalne ze szkła /
Universal glass frames



biały front – biały spód (numery kolorów: 0-0-) / white front – white rear (numbers of colours: 0-0-)
0-0-DRG-1
0-0-DRG-2
0-0-DRG-3
0-0-DRG-4
0-0-DRG-5

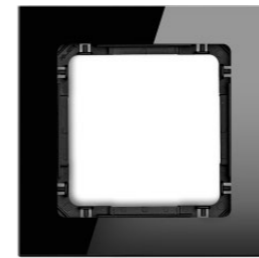

czarny front – czarny spód (numery kolorów: 12-12-) / black front – black rear (numbers of colours: 12-12-)
12-12-DRG-1
12-12-DRG-2
12-12-DRG-3
12-12-DRG-4
12-12-DRG-5

>> Ramki uniwersalne z efektem szkła /
Universal glass effect frames



biały front – biały spód (numery kolorów: 0-0-) / white front – white rear (numbers of colours: 0-0-)
0-0-DRS-1
0-0-DRS-2
0-0-DRS-3
0-0-DRS-4
0-0-DRS-5
0-0-DRS-6



biały front – grafitowy spód (numery kolorów: 0-11-) / white front – graphite rear (numbers of colours: 0-11-)
0-11-DRS-1
0-11-DRS-2
0-11-DRS-3
0-11-DRS-4
0-11-DRS-5
0-11-DRS-6



biały front – czarny spód (numery kolorów: 0-12-) / white front – black rear (numbers of colours: 0-12-)
0-12-DRS-1
0-12-DRS-2
0-12-DRS-3
0-12-DRS-4
0-12-DRS-5
0-12-DRS-6



szary front – biały spód (numery kolorów: 15-0-) / grey front – white rear (numbers of colours: 15-0-)
15-0-DRS-1
15-0-DRS-2
15-0-DRS-3
15-0-DRS-4
15-0-DRS-5
15-0-DRS-6

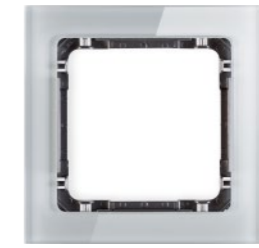

szary front – grafitowy spód (numery kolorów: 15-11-) / grey front – graphite rear (numbers of colours: 15-11-)
15-11-DRS-1
15-11-DRS-2
15-11-DRS-3
15-11-DRS-4
15-11-DRS-5
15-11-DRS-6



szary front – czarny spód (numery kolorów: 15-12-) / grey front – black rear (numbers of colours: 15-12-)
15-12-DRS-1
15-12-DRS-2
15-12-DRS-3
15-12-DRS-4
15-12-DRS-5
15-12-DRS-6



czarny front – biały spód (numery kolorów: 12-0-) / black front – white rear (numbers of colours: 12-0-)
12-0-DRS-1
12-0-DRS-2
12-0-DRS-3
12-0-DRS-4
12-0-DRS-5
12-0-DRS-6

>> Ramki uniwersalne z efektem szkła / Universal glass effect frames

czarny front – grafitowy spód (numery kolorów: 12-11-) / black front – graphite rear (numbers of colours: 12-11-)

12-11-DRS-1
12-11-DRS-2
12-11-DRS-3
12-11-DRS-4
12-11-DRS-5
12-11-DRS-6

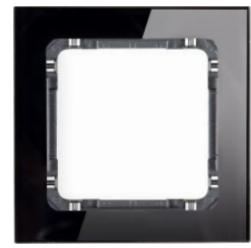

czerwony front – czarny spód (numery kolorów: 17-12-) / red front – black rear (numbers of colours: 17-12-)

17-12-DRS-1
17-12-DRS-2
17-12-DRS-3
17-12-DRS-4
17-12-DRS-5
17-12-DRS-6

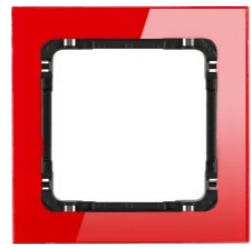

czarny front – czarny spód (numery kolorów: 12-12-) / black front – black rear (numbers of colours: 12-12-)

12-12-DRS-1
12-12-DRS-2
12-12-DRS-3
12-12-DRS-4
12-12-DRS-5
12-12-DRS-6

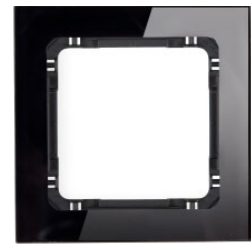

bordowy front – biały spód (numery kolorów: 14-0-) / claret front – white rear (numbers of colours: 14-0-)

14-0-DRS-1
14-0-DRS-2
14-0-DRS-3
14-0-DRS-4
14-0-DRS-5
14-0-DRS-6

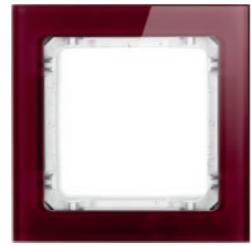

zielony front – biały spód (numery kolorów: 2-0-) / green front – white rear (numbers of colours: 2-0-)

2-0-DRS-1
2-0-DRS-2
2-0-DRS-3
2-0-DRS-4
2-0-DRS-5
2-0-DRS-6



bordowy front – grafitowy spód (numery kolorów: 14-11-) / claret front – graphite rear (numbers of colours: 14-11-)

14-11-DRS-1
14-11-DRS-2
14-11-DRS-3
14-11-DRS-4
14-11-DRS-5
14-11-DRS-6

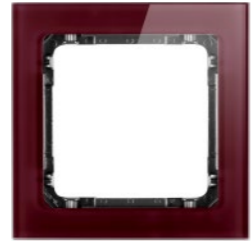

zielony front – grafitowy spód (numery kolorów: 2-11-) / green front – graphite rear (numbers of colours: 2-11-)

2-11-DRS-1
2-11-DRS-2
2-11-DRS-3
2-11-DRS-4
2-11-DRS-5
2-11-DRS-6

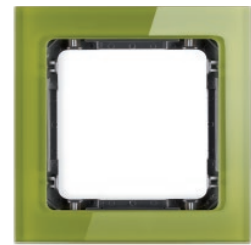

bordowy front – czarny spód (numery kolorów: 14-12-) / claret front – black rear (numbers of colours: 14-12-)

14-12-DRS-1
14-12-DRS-2
14-12-DRS-3
14-12-DRS-4
14-12-DRS-5
14-12-DRS-6

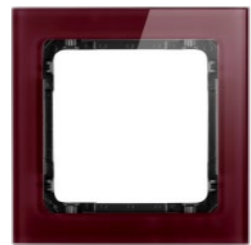

zielony front – czarny spód (numery kolorów: 2-12-) / green front – black rear (numbers of colours: 2-12-)

2-12-DRS-1
2-12-DRS-2
2-12-DRS-3
2-12-DRS-4
2-12-DRS-5
2-12-DRS-6

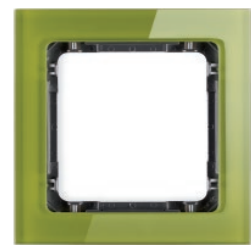

pomarańczowy front – biały spód (numery kolorów: 13-0-) / orange front – white rear (numbers of colours: 13-0-)

13-0-DRS-1
13-0-DRS-2
13-0-DRS-3
13-0-DRS-4
13-0-DRS-5
13-0-DRS-6



czerwony front – biały spód (numery kolorów: 17-0-) / red front – white rear (numbers of colours: 17-0-)

17-0-DRS-1
17-0-DRS-2
17-0-DRS-3
17-0-DRS-4
17-0-DRS-5
17-0-DRS-6



pomarańczowy front – beżowy spód (numery kolorów: 13-1-) / orange front – beige rear (numbers of colours: 13-1-)

13-1-DRS-1
13-1-DRS-2
13-1-DRS-3
13-1-DRS-4
13-1-DRS-5
13-1-DRS-6



czerwony front – grafitowy spód (numery kolorów: 17-11-) / red front – graphite rear (numbers of colours: 17-11-)

17-11-DRS-1
17-11-DRS-2
17-11-DRS-3
17-11-DRS-4
17-11-DRS-5
17-11-DRS-6

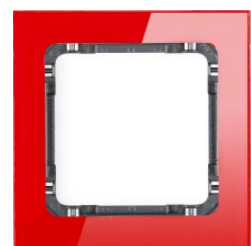

pomarańczowy front – czarny spód (numery kolorów: 13-12-) / orange front – black rear (numbers of colours: 13-12-)

13-12-DRS-1
13-12-DRS-2
13-12-DRS-3
13-12-DRS-4
13-12-DRS-5
13-12-DRS-6



>> Ramki modułowe z efektem szkła / Modular glass effect frames

biały front – biały spód (numery kolorów: 0-0-) / white front – white rear (numbers of colours: 0-0-)

0-0-DRSM-2x2
0-0-DRSM-2x3
0-0-DRSM-3x2
0-0-DRSM-3x3



czarny front – grafitowy spód (numery kolorów: 12-11-) / black front – graphite rear (numbers of colours: 12-11-)

12-11-DRSM-2x2
12-11-DRSM-2x3
12-11-DRSM-3x2
12-11-DRSM-3x3

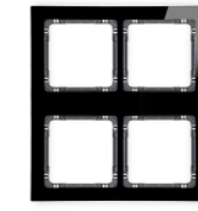

biały front – grafitowy spód (numery kolorów: 0-11-) / white front – graphite rear (numbers of colours: 0-11-)

0-11-DRSM-2x2
0-11-DRSM-2x3
0-11-DRSM-3x2
0-11-DRSM-3x3

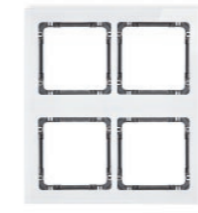

czarny front – czarny spód (numery kolorów: 12-12-) / black front – black rear (numbers of colours: 12-12-)

12-12-DRSM-2x2
12-12-DRSM-2x3
12-12-DRSM-3x2
12-12-DRSM-3x3

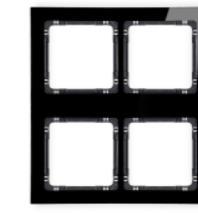

biały front – czarny spód (numery kolorów: 0-12-) / white front – black rear (numbers of colours: 0-12-)

0-12-DRSM-2x2
0-12-DRSM-2x3
0-12-DRSM-3x2
0-12-DRSM-3x3



Ramki modułowe z efektem szkła są kompatybilne z puszkami instalacyjnymi podtynkowymi modułowymi serii DECO (więcej na s. 20-21) oraz mechanizmami gniazd i łączników DECO z wyjątkiem łączników hotelowych i gniazd podwójnych do ramki DECO Soft. / Modular glass effect frames are compatible with flush-mounted modular junction boxes of DECO series (read more on p. 20-21) and DECO switches and sockets mechanisms except hotel switch and double sockets for DECO Soft frames.

szary front – biały spód (numery kolorów: 15-0-) / grey front – white rear (numbers of colours: 15-0-)

15-0-DRSM-2x2
15-0-DRSM-2x3
15-0-DRSM-3x2
15-0-DRSM-3x3



szary front – grafitowy spód (numery kolorów: 15-11-) / grey front – graphite rear (numbers of colours: 15-11-)

15-11-DRSM-2x2
15-11-DRSM-2x3
15-11-DRSM-3x2
15-11-DRSM-3x3

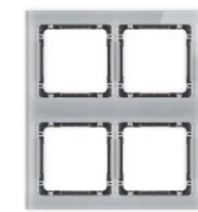

szary front – czarny spód (numery kolorów: 15-12-) / grey front – black rear (numbers of colours: 15-12-)

15-12-DRSM-2x2
15-12-DRSM-2x3
15-12-DRSM-3x2
15-12-DRSM-3x3



czarny front – biały spód (numery kolorów: 12-0-) / black front – white rear (numbers of colours: 12-0-)

12-0-DRSM-2x2
12-0-DRSM-2x3
12-0-DRSM-3x2
12-0-DRSM-3x3



RAMKI MODUŁOWE Z EFEKTEM SZKŁA NIESTANDARDOWE

NON-STANDARD MODULAR GLASS EFFECT FRAMES

Sposób oznaczania produktów: / Marking of products:

0-11-DRSMN-1

Ramka modułowa z efektem szkła niestandardowa (1 moduł) biały front - grafitowy spód (numery kolorów: 0-11-) / Non-standard modular glass effect frame (1 module) white front - black rear (colour numbers: 0-11-)

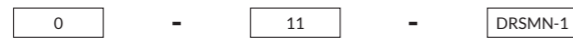

Nr koloru frontu ramki (biały) / Frame front colour no. (white)

Nr koloru spodu ramki (grafitowy) / Rear frame color no. (graphite)

Symbol produktu (ramka modułowa z efektem szkła niestandardowa (1 moduł)) / Symbol of product (non-standard modular glass effect frame (1 module))

Puszki i ramki z efektem szkła modułowe, niestandardowe dostępne na zamówienie. Czas realizacji – do 14 dni. / Modular, non-standard boxes and glass effect frames are available on request. Processing time – up to 14 days.

Ramki modułowe z efektem szkła można zamówić również w niestandardowych kształtach np. w postaci litery „L”. Dzięki temu produkt może być dostosowany do indywidualnych wymagań i zostać zamontowany w miejscach, w których do tej pory nie było to możliwe. Ramki modułowe z efektem szkła niestandardowe są dostępne w pełnej kolorystyce ramek uniwersalnych z efektem szkła DECO. Ramki modułowe z efektem szkła niestandardowe, złożone z modułów pojedynczych w dowolnej konfiguracji maksymalnie do 5 modułów w poziomie i w pionie, można zamówić za pomocą formularza zamówień lub cennika, dostępnych na stronie internetowej www.karlik.pl w dziale DO POBRANIA. Czas realizacji – do 14 dni. / Modular glass effect frames may be ordered in non-standard shapes, eg L-shaped. The product may thus be customised to the specific requirements and may be installed in the places where it had not been possible until now. Non-standard modular glass effect frames are available in all colours of the DECO series universal glass effect frames. Nonstandard modular glass effect frames composed of single modules in any configuration (up to 5 modules horizontally and vertically) may be ordered with the order form or price list, available in the DOWNLOADS section of www.karlik.pl. Order processing time: up to 14 days.

Ramka modułowa z efektem szkła niestandardowa powinna składać się z min. 3 modułów pojedynczych. / Non-standard modular glass effect frame should consist of minimum 3 single modules.

Przykład: / Example:

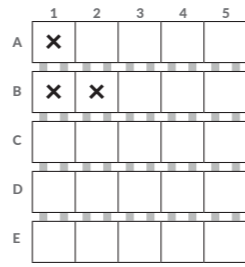

Przykładowy układ modułów pojedynczych 0-11-DRSMN-1 biały front - grafitowy spód w modułowej niestandardowej ramce z efektem szkła (3 x 0-11-DRSMN-1). / Sample arrangement of single 0-11-DRSMN-1 modules, white front - graphite rear, in a non-standard modular glass effect frame (3 x 0-11-DRSMN-1).

RAMKI MODUŁOWE Z EFEKTEM SZKŁA I PUSZKI INSTALACYJNE PODTYNKOWE MODUŁOWE NIESTANDARDOWE

NON-STANDARD MODULAR GLASS EFFECT FRAMES AND FLUSH-MOUNTED MODULAR JUNCTION BOXES



Ramki modułowe z efektem szkła niestandardowe są kompatybilne z puszkami instalacyjnymi podtynkowymi modułowymi. / Non-standard modular glass effect frames are compatible with the flush-mounted modular junction boxes.

ZALETY TECHNICZNE PUSZEK INSTALACYJNYCH PODTYNKOWYCH MODUŁOWYCH

TECHNICAL ADVANTAGES OF FLUSH-MOUNTED MODULAR JUNCTION BOXES

Głębokość puszek: 80 mm / Głębokość puszek: 80 mm

Płynna regulacja wysunięcia kominków realizowana jest za pomocą śruby w zakresie do 20 mm. / Continuous control of protrusion is provided with a screw range of up to 20 mm.

Regulowane kominki montażowe zapewniają idealne przyleganie osprzętu do ścian. Ułatwiają dopasowanie instalowanych produktów do nierównych powierzchni, niwelowanie nadplanowych grubości tynków, gipsów, płytek, etc. / Adjustable installation sets ensure perfect contact of accessories to the walls. Matching the installed products with uneven surface is easier, levelling excess plaster thickness, gypsum, panels, etc.

Na wszystkich bocznych ściankach puszek znajdują się kotwy montażowe umożliwiające montaż puszek w ścianie gipsowo-kartonowej, z płyt, etc. / All side walls of the box feature assembly anchors for the installation of the box in drywall, panels, etc.

>> Puszki instalacyjne podtynkowe modułowe / Flush-mounted modular junction boxes

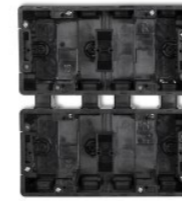

DPM-2x2

Puszka instalacyjna podtynkowa modułowa 4-krotna (2 poziom, 2 pion) / Flush-mounted modular junction box 4 bays (2 horizontal, 2 vertical)

Stopień ochrony / Level of protection	Głębokość puszek / Box depth	Sposób montażu / Installation method	Dodatkowe szczegóły / Additional details
IP 20	80 mm	Standardowy montaż podtynkowy w zabudowie murowanej, gipsowo-kartonowej lub z płyt (np. OSB). / Standard flush-mounted installation in brickwork, drywall or boards (eg OSB).	Produkt jest kompatybilny tylko z ramkami modułowymi z efektem szkła. Puszki instalacyjne modułowe występują tylko w kolorze czarnym. / The product is compatible only with modular frames with glass effect. Modular junction boxes are available in black only.



DPM-2x3

Puszka instalacyjna podtynkowa modułowa 6-krotna (2 poziom, 3 pion) / Flush-mounted modular junction box 6 bays (2 horizontal, 3 vertical)

Stopień ochrony / Level of protection	Głębokość puszek / Box depth	Sposób montażu / Installation method	Dodatkowe szczegóły / Additional details
IP 20	80 mm	Standardowy montaż podtynkowy w zabudowie murowanej, gipsowo-kartonowej lub z płyt (np. OSB). / Standard flush-mounted installation in brickwork, drywall or boards (eg OSB).	Produkt jest kompatybilny tylko z ramkami modułowymi z efektem szkła. Puszki instalacyjne modułowe występują tylko w kolorze czarnym. / The product is compatible only with modular frames with glass effect. Modular junction boxes are available in black only.

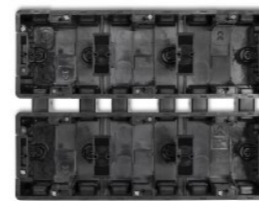

DPM-3x2

Puszka instalacyjna podtynkowa modułowa 6-krotna (3 poziom, 2 pion) / Flush-mounted modular junction box 6 bays (3 horizontal, 2 vertical)

Stopień ochrony / Level of protection	Głębokość puszek / Box depth	Sposób montażu / Installation method	Dodatkowe szczegóły / Additional details
IP 20	80 mm	Standardowy montaż podtynkowy w zabudowie murowanej, gipsowo-kartonowej lub z płyt (np. OSB). / Standard flush-mounted installation in brickwork, drywall or boards (eg OSB).	Produkt jest kompatybilny tylko z ramkami modułowymi z efektem szkła. Puszki instalacyjne modułowe występują tylko w kolorze czarnym. / The product is compatible only with modular frames with glass effect. Modular junction boxes are available in black only.

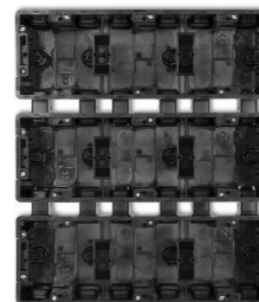

DPM-3x3

Puszka instalacyjna podtynkowa modułowa 9-krotna (3 poziom, 3 pion) / Flush-mounted modular junction box 9 bays (3 horizontal, 3 vertical)

Stopień ochrony / Level of protection	Głębokość puszek / Box depth	Sposób montażu / Installation method	Dodatkowe szczegóły / Additional details
IP 20	80 mm	Standardowy montaż podtynkowy w zabudowie murowanej, gipsowo-kartonowej lub z płyt (np. OSB). / Standard flush-mounted installation in brickwork, drywall or boards (eg OSB).	Produkt jest kompatybilny tylko z ramkami modułowymi z efektem szkła. Puszki instalacyjne modułowe występują tylko w kolorze czarnym. / The product is compatible only with modular frames with glass effect. Modular junction boxes are available in black only.

>> Puszki instalacyjne podtynkowe modułowe niestandardowe / Non-standard flush-mounted modular junction boxes

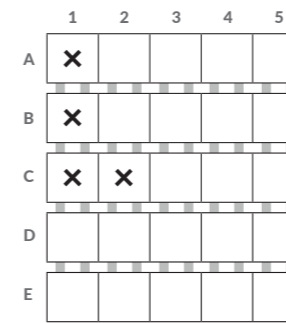

DPMN-1

Puszka instalacyjna podtynkowa modułowa niestandardowa (1 moduł) / Non-standard flush-mounted modular junction box (1 module)

Stopień ochrony / Level of protection	Głębokość puszek / Box depth	Sposób montażu / Installation method	Dodatkowe szczegóły / Additional details
IP 20	80 mm	Standardowy montaż podtynkowy w zabudowie murowanej, gipsowo-kartonowej lub z płyt (np. OSB). / Standard flush-mounted installation in brickwork, drywall or boards (eg OSB).	Produkt jest kompatybilny tylko z ramkami modułowymi z efektem szkła. Puszki instalacyjne modułowe występują tylko w kolorze czarnym. / The product is compatible only with modular frames with glass effect. Modular junction boxes are available in black only.

Sposób zamawiania / How to order

Przykład puszek instalacyjnych podtynkowych modułowych niestandardowych / Example of a non-standard flush-mounted modular junction box.

Przykładowy układ modułów pojedynczych DPMN-1 w puszcze instalacyjnej podtynkowej modułowej niestandardowej (4 x DPMN-1) / Sample system of single DPMN-1 modules in the flush-mounted modular non-standard junction box (4 x DPMN-1).

Puszka DPMN-1 jest modulem pojedynczym puszek instalacyjnych podtynkowych modułowych niestandardowych. Puskę niestandardową, złożoną z modułów pojedynczych w dowolnej konfiguracji maksymalnie do 5 modułów w poziomie i w pionie należy zamówić za pomocą formularza zamówień lub cennika, dostępnych na stronie internetowej www.karlik.pl w dziale DO POBRANIA. Czas realizacji – do 14 dni. / DPMN-1 box is a single module of non-standard flush-mounted modular junction boxes. Non-standard box, made up of single modules in any configuration up to 5 modules horizontally and vertically may be ordered with the order form or the price list, available in the www.karlik.pl website in the DOWNLOADS section. Processing time – up to 14 days.

RAMKI UNIWERSALNE Z EFEKTEM SZKŁA TRANSPARENTNE

UNIVERSAL, TRANSPARENT GLASS EFFECT FRAMES



transparentny front – biały spód (numery kolorów: 52-0-) / transparent front – white rear (numbers of colours: 52-0-)

- 52-0-DRS-1
- 52-0-DRS-2
- 52-0-DRS-3
- 52-0-DRS-4
- 52-0-DRS-5
- 52-0-DRS-6

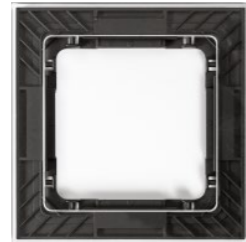

transparentny front – czarny spód (numery kolorów: 52-12-) / transparent front – black rear (numbers of colours: 52-12-)

- 52-12-DRS-1
- 52-12-DRS-2
- 52-12-DRS-3
- 52-12-DRS-4
- 52-12-DRS-5
- 52-12-DRS-6

UNIKALNE RAMKI

UNIQUE FRAMES

Stwórz unikalną wersję ramki według własnego pomysłu i zmieniaj jej wygląd tak często, jak chcesz! / Use your own idea to make a unique frame and change it whenever you want!

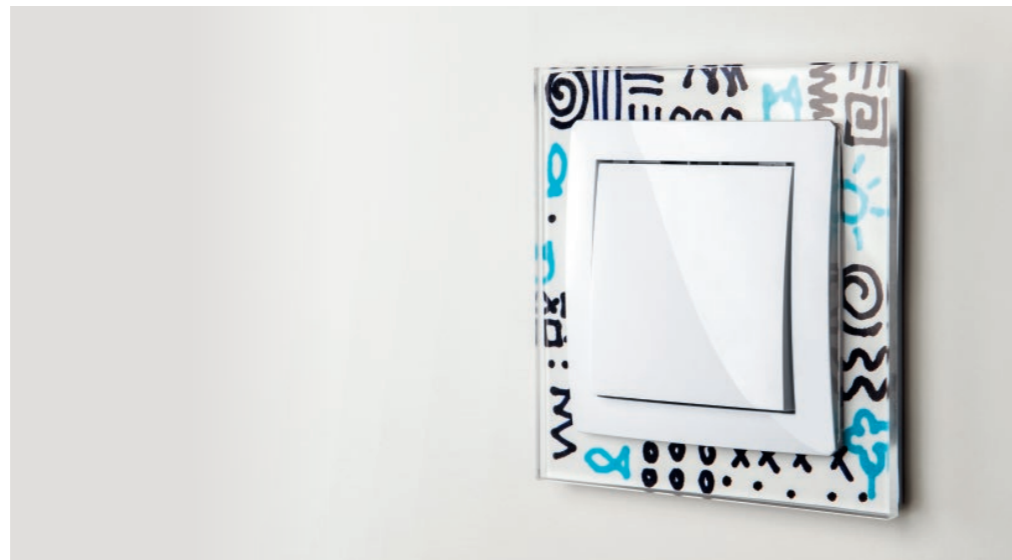

Istnieje możliwość indywidualnego dostosowania wyglądu ramki do wystroju wnętrza. W tym celu należy włożyć pomiędzy transparentną część ramki i spód odpowiednio docięty dodatkowy element w postaci np. pokolorowanej kartki papieru (zalecana grubość 80g/m²) lub innego materiału o grubości do 0,1 mm. / It is possible to adjust the face of the frame individually to the interior design. In order to achieve it, insert an additional element between the transparent frame and the bottom, where the additional element shall be appropriately cut, e.g. a coloured paper (density 80g/m²) or other element thick up to 0,1 mm.



SZABLONY WWW.KARLIK.PL

TEXTURES WWW.KARLIK.PL

Przykładowe tekstury w postaci szablonów do samodzielnego wydrukowania i wycięcia są dostępne na www.karlik.pl. / Examples textures you can download from www.karlik.pl, print and cut.

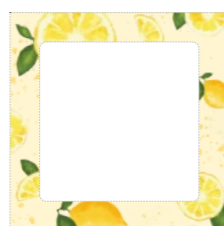

motyw owocowy / fruits pattern



motyw botaniczny / botanical pattern

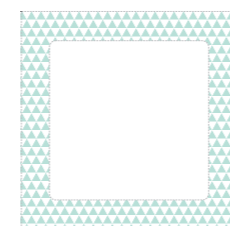

trójkąty miętowe / triangles mint



zygzaki / zigzag

PUSZKI MONTAŻOWE

MOUNTING BOXES

Produkt jest kompatybilny tylko ramkami uniwersalnymi z tworzywa DECO oraz ramkami kwadratowymi serii MINI. / Product is compatible only with universal plastic frame of the DECO series and square frames of the MINI series.

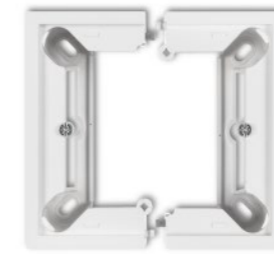

DPU-1

Puszka natynkowa pojedyncza, składana DECO, MINI / Single surface mounted box, "C" element



DPU-2

Moduł rozszerzający puszkę natynkową pojedynczą, składaną, do ramek wielokrotnych DECO, MINI / Single surface mounted box for multiple frames, "H" module



ADAPTER DO STANDARDU 55x55 MM

ADAPTER FOR 55x55 MM STANDARD

Adapter do standardu 55x55 mm przeznaczony jest do samodzielnego montażu w ramach uniwersalnych z tworzywa serii DECO / DECO Soft i jest dostępny w pełnej kolorystyce serii DECO. / The adapter is intended for self-assembly in universal plastic frames of the DECO / DECO Soft series.

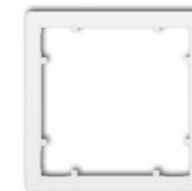

DA-55

Adapter do standardu 55x55 mm / Adapter for 55x55 mm standard

Dodatkowe szczegóły / Additional details

- > Adapter do standardu 55x55 mm (...DA-55) jest kompatybilny tylko z ramkami uniwersalnymi z tworzywa serii DECO oraz DECO Soft, nie jest kompatybilny z ramkami szklanymi, aluminiowymi, betonowymi, drewnianymi oraz z efektem szkła i drewna.
- > Kolorystyka adapterów może odbiegać od koloru modułu elektroniki, który zostanie w nim zamontowany.
- > Nienormatywne wykonanie elektroniki w standardzie 55 może wpłynąć na niedopasowanie jej do adaptera ...DA-55.
- > Zalecany montaż elektroniki z blachą montażową o grubości <1,00 mm. /
- > The adapter for the 55x55 mm standard (...DA-55) is only compatible with universal plastic frames of the DECO and DECO Soft series, it is not compatible with glass, aluminum, concrete, wooden frames and glass and wood effect.
- > The colors of the adapters may differ from the color of the electronics module that will be installed in them.
- > Non-standard electronics made in the 55 standard may result in its incompatibility with the ...DA-55 adapter.
- > Recommended installation of electronics with mounting plate <1.00 mm.



**SIŁA
DELIKATNOŚCI
THE STRENGTH
OF GENTLENESS**



RAMKI UNIWERSALNE Z TWORZYWA

UNIVERSAL PLASTIC FRAMES

Przykładowe kombinacje kolorystyczne /
Examples of colour combinations



40DR-1
ramka pudrowy róż /
powder pink frame

+

25DWP-1
mechanizm łącznika jednobiegunowego
biały mat / matt white
single pole switch mechanism



41DR-1
ramka liliowa /
lilac frame

+

25DWP-1
mechanizm łącznika jednobiegunowego
biały mat / matt white
single pole switch mechanism



42DR-1
ramka lawendowa /
lavender frame

+

25DWP-1
mechanizm łącznika jednobiegunowego
biały mat / matt white
single pole switch mechanism



46DR-1
ramka miętowa /
mint frame

+

25DWP-1
mechanizm łącznika jednobiegunowego
biały mat / matt white
single pole switch mechanism



47DR-1
ramka lodowy błękit /
ice blue frame

+

25DWP-1
mechanizm łącznika jednobiegunowego
biały mat / matt white
single pole switch mechanism



48DR-1
ramka lazurowa /
azure frame

+

25DWP-1
mechanizm łącznika jednobiegunowego
biały mat / matt white
single pole switch mechanism



49DR-1
ramka czekoladowa /
chocolate frame

+

25DWP-1
mechanizm łącznika jednobiegunowego
biały mat / matt white
single pole switch mechanism



50DR-1
ramka wrzosowa /
heather frame

+

25DWP-1
mechanizm łącznika jednobiegunowego
biały mat / matt white
single pole switch mechanism



51DR-1
ramka szmaragdowa /
emerald frame

+

25DWP-1
mechanizm łącznika jednobiegunowego
biały mat / matt white
single pole switch mechanism

>> Ramki uniwersalne z tworzywa DECO Pastel Matt / Universal plastic frames DECO Pastel Matt

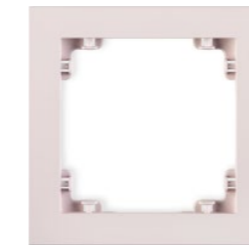

pudrowy róż (nr koloru: 40) /
powder pink (colour no.: 40)

40DR-1
40DR-2
40DR-3
40DR-4
40DR-5

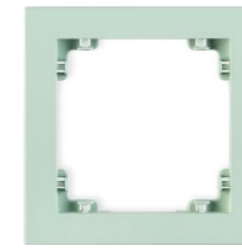

miętowy (nr koloru: 46) /
mint (colour no.: 46)

46DR-1
46DR-2
46DR-3
46DR-4
46DR-5

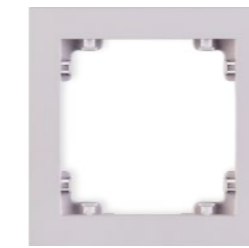

liliowy (nr koloru: 41) /
lilac (colour no.: 41)

41DR-1
41DR-2
41DR-3
41DR-4
41DR-5

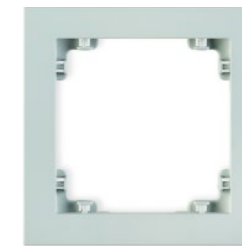

lodowy błękit (nr koloru: 47) /
ice blue (colour no.: 47)

47DR-1
47DR-2
47DR-3
47DR-4
47DR-5

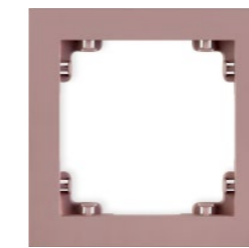

lawendowy (nr koloru: 42) /
lavender (colour no.: 42)

42DR-1
42DR-2
42DR-3
42DR-4
42DR-5

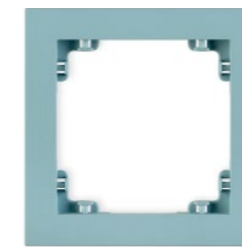

lazurowy (nr koloru: 48) /
azure (colour no.: 48)

48DR-1
48DR-2
48DR-3
48DR-4
48DR-5

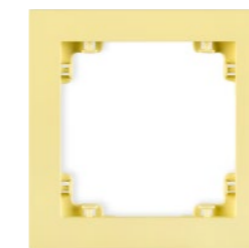

kanarkowy (nr koloru: 43) /
canary yellow (colour no.: 43)

43DR-1
43DR-2
43DR-3
43DR-4
43DR-5

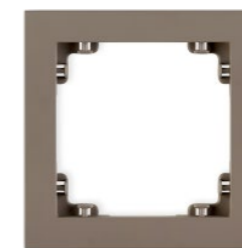

czekoladowy (nr koloru: 49) /
chocolate (colour no.: 49)

49DR-1
49DR-2
49DR-3
49DR-4
49DR-5

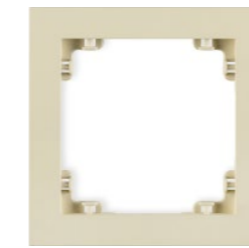

orzech ziemny (nr koloru: 44) /
peanut (colour no.: 44)

44DR-1
44DR-2
44DR-3
44DR-4
44DR-5

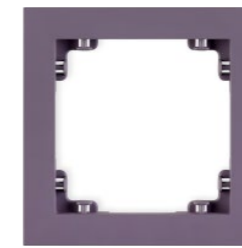

wrzosowy (nr koloru: 50) /
heather (colour no.: 50)

50DR-1
50DR-2
50DR-3
50DR-4
50DR-5

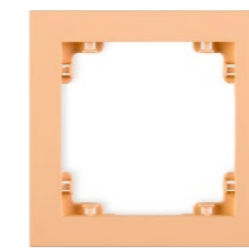

brzoskwiniowy (nr koloru: 45) /
peach (colour no.: 45)

45DR-1
45DR-2
45DR-3
45DR-4
45DR-5

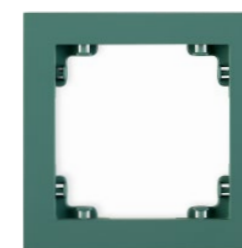

szmaragdowy (nr koloru: 51) /
emerald (colour no.: 51)

51DR-1
51DR-2
51DR-3
51DR-4
51DR-5

>> Ramki wypełniające (alternatywnie) / Filling frames (alternatively)

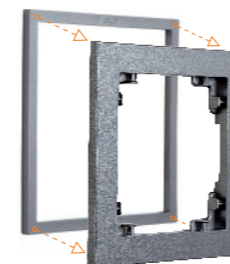

Dostępna kolorystyka produktów / Colours

- DRW-1
biały / white
- 1DRW-1
beżowy / beige
- 7DRW-1
srebrny metalik / silver metallic
- 8DRW-1
złoty metalik / gold metallic
- 9DRW-1
brązowy metalik / brown metallic
- 11DRW-1
grafitowy / graphite
- 12DRW-1
czarny mat / matt black
- 25DRW-1
biały mat / matt white
- 27DRW-1
szary mat / matt grey
- 28DRW-1
grafitowy mat / matt graphite
- 29DRW-1
złoty / gold

Ramki wypełniające DRW, niwelujące efekt odstawania osprzętu od ściany, do stosowania wyłącznie z ramkami uniwersalnymi z tworzywa od DR-1 do DR-5. /
Equipment's protruding from wall is reduced. Use only with plastic universal frames of DR-1 to DR-5.



W NEUTRALNEJ ODSŁONIE IN A NEUTRAL INSTALLMENT

RAMKI UNIWERSALNE
Z TWORZYWA

UNIVERSAL
PLASTIC FRAMES

Przykładowe kombinacje kolorystyczne /
Examples of colour combinations



7DR-1
ramka srebrny metalik /
silver metallic frame

+

DWP-1
mechanizm łącznika jednobiegunowego
biały / white
single pole switch mechanism



11DR-1
ramka grafitowa /
graphite frame

+

7DWP-1
mechanizm łącznika jednobiegunowego
srebrny metalik / silver metallic
single pole switch mechanism

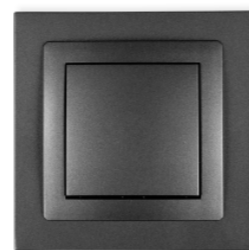

11DR-1
ramka grafitowa /
graphite frame

+

11DWP-1
mechanizm łącznika jednobiegunowego
grafitowy / graphite
single pole switch mechanism



12DR-1
ramka czarny mat /
matt black frame

+

12DWP-1
mechanizm łącznika jednobiegunowego
czarny mat / matt black
single pole switch mechanism

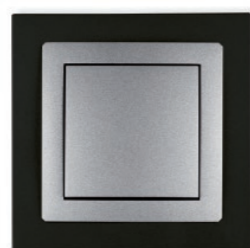

12DR-1
ramka czarny mat /
matt black frame

+

7DWP-1
mechanizm łącznika jednobiegunowego
srebrny metalik / silver metallic
single pole switch mechanism



28DR-1
ramka grafitowy mat /
matt graphite frame

+

27DWP-1
mechanizm łącznika jednobiegunowego
szary mat / matt grey
single pole switch mechanism



25DR-1
ramka biały mat /
matt white frame

+

29DWP-1
mechanizm łącznika jednobiegunowego
złoty / gold
single pole switch mechanism



27DR-1
ramka szary mat /
matt grey frame

+

25DWP-1
mechanizm łącznika jednobiegunowego
biały mat / matt white
single pole switch mechanism



12DR-1
ramka czarny mat /
matt black frame

+

11DWP-1
mechanizm łącznika jednobiegunowego
grafitowy / graphite
single pole switch mechanism

>> Ramki uniwersalne z tworzywa / Universal plastic frames

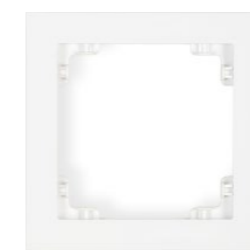

biały /
white

DR-1
DR-2
DR-3
DR-4
DR-5

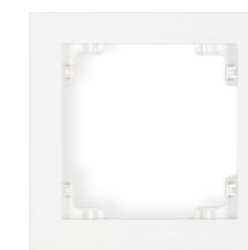

biały mat (nr koloru: 25) /
matt white (colour no.: 25)

25DR-1
25DR-2
25DR-3
25DR-4
25DR-5

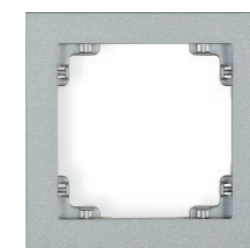

srebrny metalik (nr koloru: 7) /
silver metallic (colour no.: 7)

7DR-1
7DR-2
7DR-3
7DR-4
7DR-5

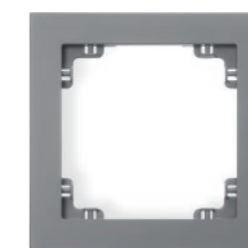

szary mat (nr koloru: 27) /
matt grey (colour no.: 27)

27DR-1
27DR-2
27DR-3
27DR-4
27DR-5

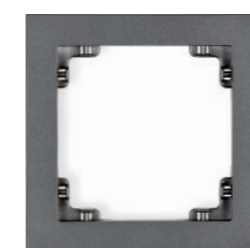

grafitowy (nr koloru: 11) /
graphite (colour no.: 11)

11DR-1
11DR-2
11DR-3
11DR-4
11DR-5

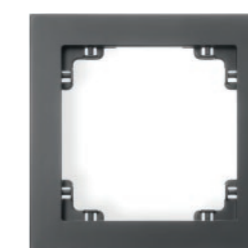

grafitowy mat (nr koloru: 28) /
matt graphite (colour no.: 28)

28DR-1
28DR-2
28DR-3
28DR-4
28DR-5

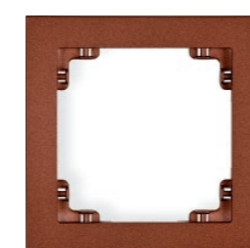

brązowy metalik (nr koloru: 9) /
brown metallic (colour no.: 9)

9DR-1
9DR-2
9DR-3
9DR-4
9DR-5

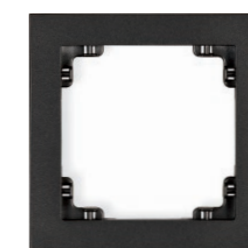

czarny mat (nr koloru: 12) /
matt black (colour no.: 12)

12DR-1
12DR-2
12DR-3
12DR-4
12DR-5

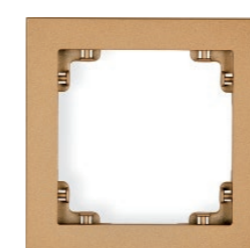

złoty metalik (nr koloru: 8) /
gold metallic (colour no.: 8)

8DR-1
8DR-2
8DR-3
8DR-4
8DR-5

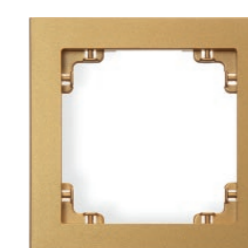

złoty (nr koloru: 29) /
gold (colour no.: 29)

29DR-1
29DR-2
29DR-3
29DR-4
29DR-5



beżowy (nr koloru: 1) /
beige (colour no.: 1)

1DR-1
1DR-2
1DR-3
1DR-4
1DR-5

>> Ramki wypełniające (alternatywnie) / Filling frames (alternatively)

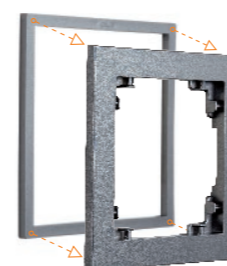

Dostępna kolorystyka produktów / Colours

- DRW-1**
biały / white
- 1DRW-1**
beżowy / beige
- 7DRW-1**
srebrny metalik / silver metallic
- 8DRW-1**
złoty metalik / gold metallic
- 9DRW-1**
brązowy metalik / brown metallic
- 11DRW-1**
grafitowy / graphite
- 12DRW-1**
czarny mat / matt black
- 25DRW-1**
biały mat / matt white
- 27DRW-1**
szary mat / matt grey
- 28DRW-1**
grafitowy mat / matt graphite
- 29DRW-1**
złoty / gold

Ramki wypełniające DRW, niwelujące efekt odstawania osprzętu od ściany, do stosowania wyłącznie z ramkami uniwersalnymi z tworzywa od DR-1 do DR-5. /
Equipment's protruding from wall is reduced. Use only with plastic universal frames of DR-1 to DR-5.

DELIKATNA ESTETYKA DELICATE AESTHETICS



RAMKI UNIWERSALNE
Z TWORZYWA

UNIVERSAL
PLASTIC FRAMES

Przykładowe kombinacje kolorystyczne /
Examples of colour combinations

Uwaga! Ramki uniwersalne z tworzywa DECO Soft nie są kompatybilne z puszką natynkową pojedynczą, składaną DECO, MINI (więcej na s. 23). /

Note! Universal plastic frames DECO Soft are not compatible with single surface mounted box, „C” element (more inf. on page 23).



25DRSO-1
ramka biały mat /
matt white frame

+

25DWP-1
mechanizm łącznika jednobiegunowego
biały mat / matt white
single pole switch mechanism



7DRSO-1
ramka srebrny metalik /
silver metallic frame

+

DWP-1
mechanizm łącznika jednobiegunowego
biały / white
single pole switch mechanism



11DRSO-1
ramka grafitowa /
graphite frame

+

7DWP-1
mechanizm łącznika jednobiegunowego
srebrny metalik / silver metallic
single pole switch mechanism



25DRSO-1
ramka biały mat /
matt white frame

+

28DWP-1
mechanizm łącznika jednobiegunowego
grafitowy mat / matt graphite
single pole switch mechanism



27DRSO-1
ramka szary mat /
matt grey frame

+

27DWP-1
mechanizm łącznika jednobiegunowego
szary mat / matt grey
single pole switch mechanism



12DRSO-1
ramka czarny mat /
matt black frame

+

11DWP-1
mechanizm łącznika jednobiegunowego
grafitowy / graphite
single pole switch mechanism



29DRSO-1
ramka złota /
gold frame

+

DWP-1
mechanizm łącznika jednobiegunowego
biały / white
single pole switch mechanism



29DRSO-1
ramka złota /
gold frame

+

29DWP-1
mechanizm łącznika jednobiegunowego
złoty / gold
single pole switch mechanism



27DRSO-1
ramka szary mat /
matt grey frame

+

12DWP-1
mechanizm łącznika jednobiegunowego
czarny mat / matt black
single pole switch mechanism

>> Ramki uniwersalne z tworzywa DECO Soft / Universal plastic frames DECO Soft



biały /
white

DRSO-1

DRSO-2

DRSO-3

DRSO-4

DRSO-5



biały mat (nr koloru: 25) /
matt white (colour no.: 25)

25DRSO-1

25DRSO-2

25DRSO-3

25DRSO-4

25DRSO-5



srebrny metalik (nr koloru: 7) /
silver metallic (colour no.: 7)

7DRSO-1

7DRSO-2

7DRSO-3

7DRSO-4

7DRSO-5

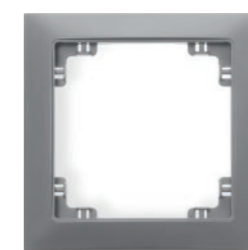

szary mat (nr koloru: 27) /
matt grey (colour no.: 27)

27DRSO-1

27DRSO-2

27DRSO-3

27DRSO-4

27DRSO-5

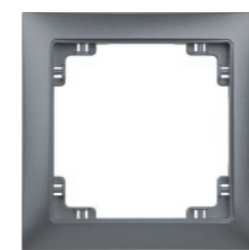

grafitowy (nr koloru: 11) /
graphite (colour no.: 11)

11DRSO-1

11DRSO-2

11DRSO-3

11DRSO-4

11DRSO-5

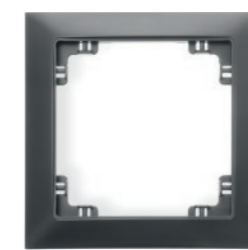

grafitowy mat (nr koloru: 28) /
matt graphite (colour no.: 28)

28DRSO-1

28DRSO-2

28DRSO-3

28DRSO-4

28DRSO-5



brązowy metalik (nr koloru: 9) /
brown metallic (colour no.: 9)

9DRSO-1

9DRSO-2

9DRSO-3

9DRSO-4

9DRSO-5



czarny mat (nr koloru: 12) /
matt black (colour no.: 12)

12DRSO-1

12DRSO-2

12DRSO-3

12DRSO-4

12DRSO-5

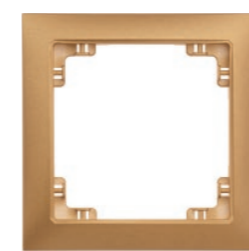

złoty metalik (nr koloru: 8) /
gold metallic (colour no.: 8)

8DRSO-1

8DRSO-2

8DRSO-3

8DRSO-4

8DRSO-5



złoty (nr koloru: 29) /
gold (colour no.: 29)

29DRSO-1

29DRSO-2

29DRSO-3

29DRSO-4

29DRSO-5



beżowy (nr koloru: 1) /
beige (colour no.: 1)

1DRSO-1

1DRSO-2

1DRSO-3

1DRSO-4

1DRSO-5

Uwaga! Ramki uniwersalne z tworzywa DECO Soft nie są kompatybilne z puszką natynkową pojedynczą, składaną DECO, MINI (więcej na s. 23). /
Note! Universal plastic frames DECO Soft are not compatible with single surface mounted box, „C” element (more inf. on page 23).

NADAJNIKI KLAWISZOWE DECO SMART DO INTELIGENTNEGO, BEZPRZEWODOWEGO SYSTEMU STEROWANIA OŚWIETLENIEM, OGRZEWANIEM, KLIMATYZACJĄ, ROLETAMI OKIENNYMI, ETC. EXTA FREE LUB EXTA LIFE

DECO SMART KEY TRANSMITTERS FOR INTELLIGENT WIRELESS LIGHT CONTROLLING SYSTEM, HEATING SYSTEM, AIR CONDITIONING SYSTEM, WINDOW BLINDS SYSTEM, ETC., FOR EXTA FREE OR EXTA LIFE SYSTEMS

Przykładowe kombinacje kolorystyczne / Examples of colour combinations

Nadajniki klawiszowe DECO Smart są dostępne w pełnej kolorystyce mechanizmów serii DECO i są kompatybilne ze wszystkimi rodzajami ramek uniwersalnych DECO. / DECO Smart key transmitters are available in all colours of DECO series mechanisms and are compatible with all types of DECO frames.



DRSO-1
ramka biała / white frame

DEL-1
nadajnik 1-klawiszowy 2-kanalowy do systemu Exta Life biały / white one-key two-channel transmitter for Exta Life system



7DRSO-1
ramka srebrny metalik / silver metallic frame

DEL-1
nadajnik 1-klawiszowy 2-kanalowy do systemu Exta Life biały / white one-key two-channel transmitter for Exta Life system



28DRSO-1
ramka grafitowy mat / matt graphite frame

25DEL-1
nadajnik 1-klawiszowy 2-kanalowy do systemu Exta Life biały mat / matt white one-key two-channel transmitter for Exta Life system



12DR-1
ramka czarny mat / matt black frame

25DEL-2
nadajnik 2-klawiszowy 4-kanalowy z czujnikiem temperatury do systemu Exta Life biały mat / matt white two-key four-channel transmitter with thermal system for Exta Life system



7DR-1
ramka srebrny metalik / silver metallic frame

DEL-2
nadajnik 2-klawiszowy 4-kanalowy z czujnikiem temperatury do systemu Exta Life biały / white two-key four-channel transmitter with thermal system for Exta Life system



29DR-1
ramka złota / gold frame

DEL-2
nadajnik 2-klawiszowy 4-kanalowy z czujnikiem temperatury do systemu Exta Life biały / white two-key four-channel transmitter with thermal system for Exta Life system



0-0-DRS-1
ramka biała ze spodem białym / white frame with white rear

27DEL-1
nadajnik 1-klawiszowy 2-kanalowy do systemu Exta Life szary mat / matt grey One-key two-channel transmitter for Exta Life system



15-11-DRS-1
ramka szara ze spodem grafitowym / grey frame with graphite rear

28DEL-1
nadajnik 1-klawiszowy 2-kanalowy do systemu Exta Life grafitowy mat / matt graphite One-key two-channel transmitter for Exta Life system



12-12-DRS-1
ramka czarna ze spodem czarnym / black frame with black rear

7DEL-1
nadajnik 1-klawiszowy 2-kanalowy do systemu Exta Life srebrny metalik / silver metallic One-key two-channel transmitter for Exta Life system

>> Nadajniki klawiszowe do systemu Exta Free / Key transmitters for Exta Free system

exta free



DEF-1
Nadajnik 1-klawiszowy 2-kanalowy do systemu Exta Free / One-key two-channel transmitter for Exta Free system



DEF-2
Nadajnik 2-klawiszowy 4-kanalowy do systemu Exta Free / Two-key four-channel transmitter for Exta Free system

>> Nadajniki klawiszowe do systemu Exta Life / Key transmitters for Exta Life system

exta life



DEL-1
Nadajnik 1-klawiszowy 2-kanalowy z czujnikiem temperatury do systemu Exta Life / One-key two-channel transmitter with thermal system for Exta Life system



DEL-2
Nadajnik 2-klawiszowy 4-kanalowy z czujnikiem temperatury do systemu Exta Life / Two-key four-channel transmitter with thermal system for Exta Life system

Korzystanie z nadajników nie wymaga prowadzenia okablowania. Można je zamontować w dowolnym miejscu (np. za pomocą mocnej taśmy klejącej dwustronnej) na dowolnej powierzchni z wyjątkiem powierzchni metalowych. Są dedykowane do konkretnego systemu, dlatego zaleca się dokonanie wyboru systemu firmy Zamel Sp. z o.o. przed zakupem nadajników DECO Smart. / You do not need wiring to use the key transmitters. You can fix them in any place (e.g. with use of strong double-sided strip type) on any kind of surface excluding metal one. As they are dedicated to particular system it is advisable to choose system of Zamel Sp. z o.o. prior to purchase of DECO Smart key transmitters.

INTELIGENTNE, BEZPRZEWODOWE SYSTEMY STEROWANIA: EXTA FREE I EXTA LIFE

INTELLIGENT, WIRELESS CONTROLLING SYSTEMS: EXTA FREE AND EXTA LIFE

Inteligentne, bezprzewodowe systemy Exta Free i Exta Life umożliwiają sterowanie oświetleniem, ogrzewaniem, klimatyzacją, roletami okiennymi oraz innymi urządzeniami w budynku za pomocą m.in. nadajników klawiszowych DECO Smart. / Smart, wireless systems Exta Free and Exta Life allow control of lighting, heating, air conditioning, window roller blinds and other devices in the building with, among others, DECO Smart key transmitters.

PRZYKŁAD ZASTOSOWANIA SYSTEMU EXTA LIFE / EXTA LIFE APPLICATION EXAMPLE

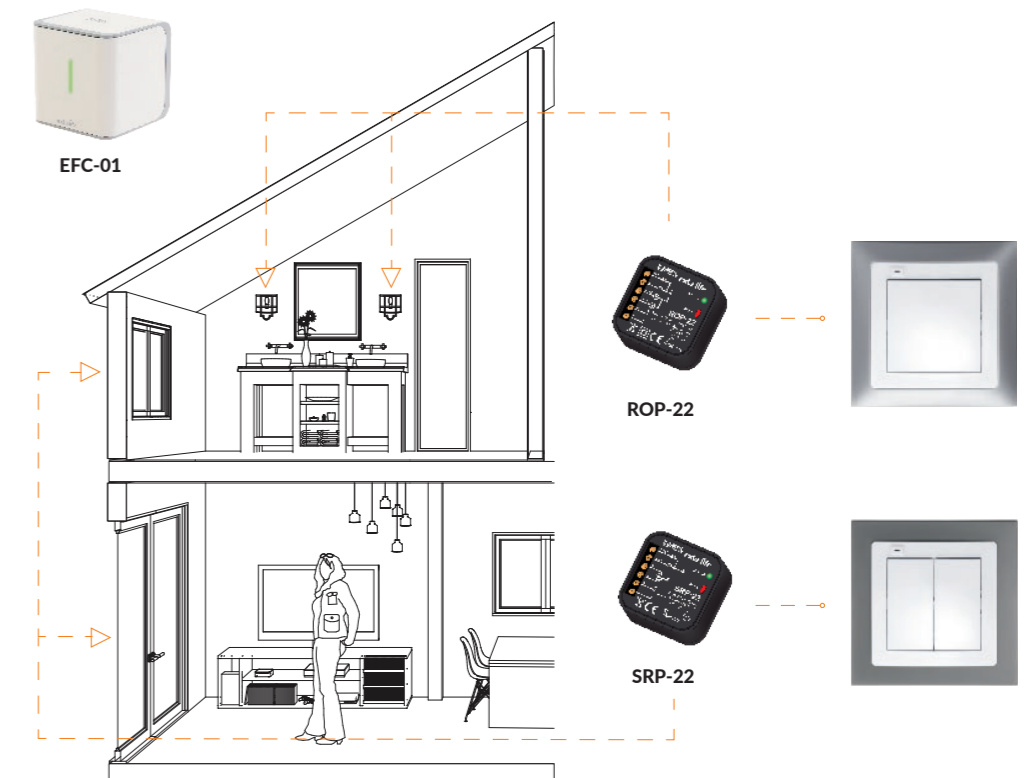

System Exta Life różni się od systemu Exta Free dwukierunkową komunikacją pomiędzy kontrolerem a odbiornikami systemu, dzięki czemu użytkownik ma zawsze informację o aktualnym stanie urządzeń. / Unlike Exta Life system, Exta Free system enables two-way communication between the controller and the receivers, which provides the user with information about recent state of the devices.

**GNIAZDA SSĄCE
ODKURZACZA
CENTRALNEGO
Z GNIAZDAMI
POJEDYNCZYMI
Z UZIEMIENIEM**

CENTRAL VACUUM
CLEANER SUCTION
SOCKET WITH
A SINGLE SOCKET
WITH EARTH

Dostępna kolorystyka /
Colours

W miejscu gniazda pojedynczego z uziemieniem może się znaleźć dowolny osprzęt elektroinstalacyjny z serii DECO, np. gniazdo pojedyncze bez uziemienia, gniazdo podwójne z uziemieniem lub bez, czujnik ruchu lub jakiegokolwiek inny mechanizm DECO. Mechanizmy elektroinstalacyjne inne niż gniazdo pojedyncze z uziemieniem należy kupić osobno. Mechanizmy w innym kolorze niż kolor ramki są dostępne na zamówienie. / In place of a single socket with earth any DECO series product can be mounted, e.g. single socket without earth, double socket with or without earth, motion sensor, or any other DECO mechanism. Mechanisms other than a single socket with earth should be bought separately. Mechanisms in different colours than frames are available on order.

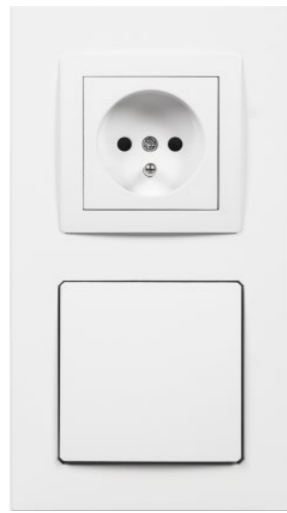

DGV-2
Gniazdo ssące odkurzacza centralnego z gniazdem pojedynczym z uziemieniem białe / White central vacuum cleaner suction socket with a single socket with earth



1DGV-2
Gniazdo ssące odkurzacza centralnego z gniazdem pojedynczym z uziemieniem beżowe / Beige central vacuum cleaner suction socket with a single socket with earth



7DGV-2
Gniazdo ssące odkurzacza centralnego z gniazdem pojedynczym z uziemieniem srebrny metalik / Silver metallic central vacuum cleaner suction socket with a single socket with earth



11DGV-2
Gniazdo ssące odkurzacza centralnego z gniazdem pojedynczym z uziemieniem grafitowe / Graphite central vacuum cleaner suction socket with a single socket with earth



12DGV-2
Gniazdo ssące odkurzacza centralnego z gniazdem pojedynczym z uziemieniem czarny mat / Matt black central vacuum cleaner suction socket with a single socket with earth



DPV-2
Puszka montażowa podwójna do gniazda ssącego odkurzacza centralnego z gniazdem pojedynczym z uziemieniem / Double mounting box for a central vacuum cleaner suction socket with a single socket with earth

UWAGA! Puszki należy montować na etapie budowy domu lub podczas instalacji odkurzacza centralnego. / NOTE! Boxes should be mounted at the house construction stage or during the installation of a central vacuum cleaner.

**PRZYKŁADOWE
ZASTOSOWANIA
MECHANIZMÓW
ELEKTROINSTALACYJNYCH**

EXAMPLES OF USING
ELECTRO-INSTALLATION
MECHANISMS

Kombinacje kolorystyczne DECOvac dostępne są na specjalne zamówienie. / DECOvac colour combinations are available in customised colours.



**GNIAZDA SSĄCE
ODKURZACZA
CENTRALNEGO**

CENTRAL VACUUM
CLEANER SUCTION
SOCKET

Dostępna kolorystyka /
Colours



DGV-1
Gniazdo ssące odkurzacza centralnego białe / White central vacuum cleaner suction socket

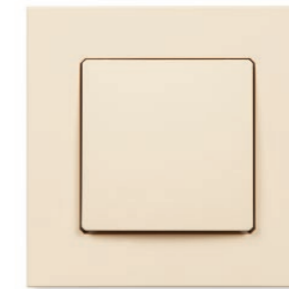

1DGV-1
Gniazdo ssące odkurzacza centralnego beżowe / Beige central vacuum cleaner suction socket

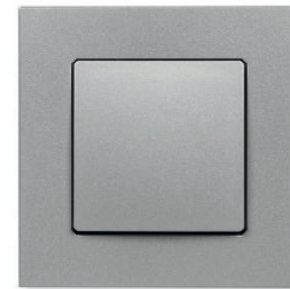

7DGV-1
Gniazdo ssące odkurzacza centralnego srebrny metalik / Silver metallic central vacuum cleaner suction socket

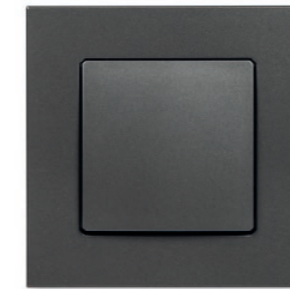

11DGV-1
Gniazdo ssące odkurzacza centralnego grafitowe / Graphite central vacuum cleaner suction socket



12DGV-1
Gniazdo ssące odkurzacza centralnego czarny mat / Matt black central vacuum cleaner suction socket



DPV-1
Puszka montażowa pojedyncza do gniazda ssącego odkurzacza centralnego. / Single mounting box for a central vacuum cleaner suction socket.

UWAGA! Puszki należy montować na etapie budowy domu lub podczas instalacji odkurzacza centralnego. / NOTE! Boxes should be mounted at the house construction stage or during the installation of a central vacuum cleaner.

SPOSÓB MONTAŻU

ASSEMBLY

**ETAP BUDOWY
CONSTRUCTION STAGES**

**ETAP WYKOŃCZENIA
FINISHING STAGES**

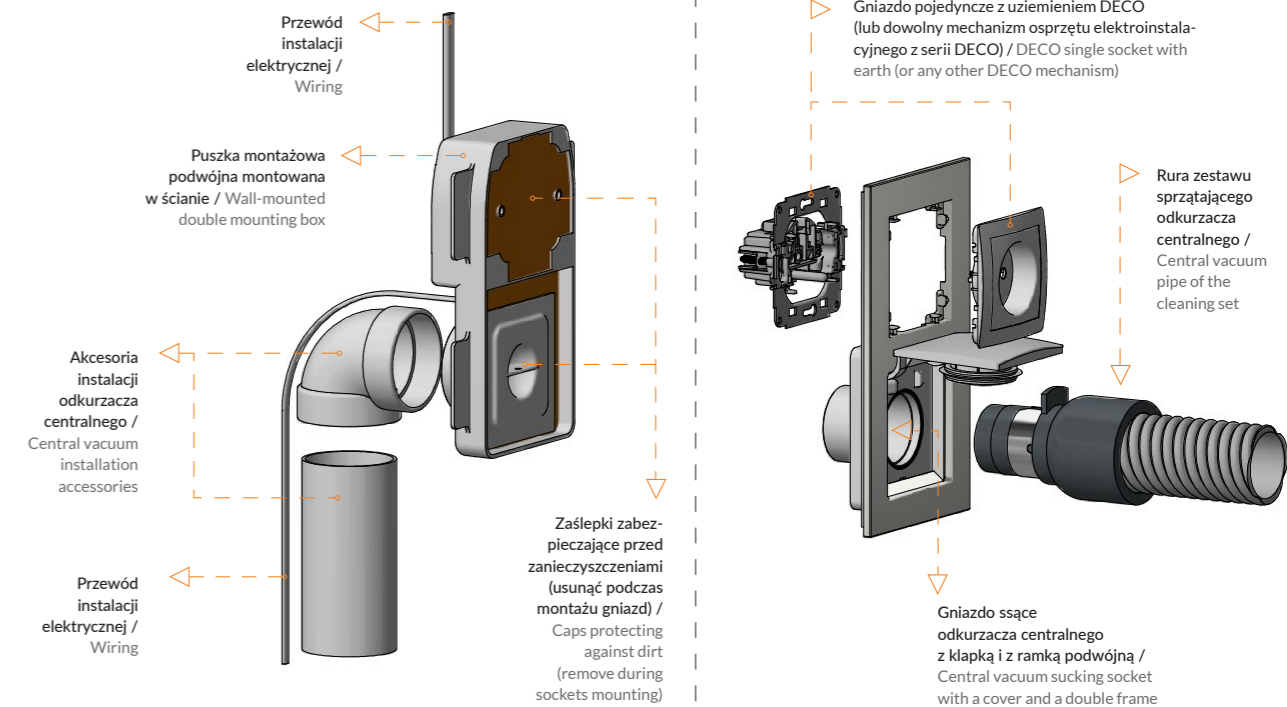

ŁĄCZNIKI

SWITCHES

Przykładowe typy mechanizmów /
Examples of types of mechanisms

Seria DECO oferuje szeroki wybór łączników, w tym modele jednobiegunowe, świecznikowe, krzyżowe, schodowe, żaluzjowe, a także unikalne łączniki z mechanizmem dźwigniowym. Łączniki dostępne są zarówno z delikatnym piktogramem, jak i bez znakowania, co pozwala na pełną swobodę aranżacji. Wszystkie mechanizmy łączników dostępne są w pełnej gamie kolorystycznej serii DECO. / The DECO range offers a wide choice of switches, including single-pole, two-circuit, intermediate, two-way, roller blind, and the unique lever switch. The switches are available with a delicate pictogram or without marking, allowing complete freedom of arrangement. All switch mechanisms are available in the full range of DECO series colours.



DWP-1
Mechanizm łącznika jednobiegunowego biały / White single pole switch mechanism



DWPUS-1
Mechanizm łącznika jednobiegunowego w stylu amerykańskim biały / American-style white single switch mechanism



DWP-2
Mechanizm łącznika świecznikowego biały / White two-circuit switch mechanism



DWPUS-4
Mechanizm łącznika zwiernego dzwonek w stylu amerykańskim biały / American-style white single push button „bell” mechanism



DWP-3
Mechanizm łącznika schodowego biały / White two-way switch mechanism



DWPUS-2
Mechanizm łącznika świecznikowego w stylu amerykańskim biały / American-style white two-circuit switch mechanism



DWP-88
Mechanizm łącznika żaluzjowego z podtrzymaniem biały / White roller blind switch mechanism with mechanical lock



DWPUS-33
Mechanizm łącznika podwójnego schodowego w stylu amerykańskim biały / American-style white double two-way switch mechanism



DWP-66.1
Mechanizm łącznika podwójnego krzyżowego (dwa klawisze bez piktogramu) biały / White double intermediate switch mechanism (double push button without pictogram)



GNIAZDA

SOCKETS

Przykładowe typy mechanizmów /
Examples of types of mechanisms

Wszystkie gniazda serii DECO posiadają wbudowane przesłony torów prądowych, zabezpieczające przed dostępem do niebezpiecznych części instalacji elektrycznej. Oferta obejmuje m.in. gniazda pojedyncze oraz bryzgoszczelne, dostępne również w wersji SCHUKO. / All the sockets in the DECO range have built-in increased contact protection/shutter to prevent access to dangerous parts of the electrical installation. The range includes single and splashproof sockets, which are also available in the SCHUKO version.



DGP-1p
Mechanizm gniazda pojedynczego bez uzziemienia 2P (przesłony torów prądowych) biały / White single socket without the 2P earth mechanism (with increased contact protection/shutter)



DGP-1zp
Mechanizm gniazda pojedynczego z uzziemieniem 2P+Z (przesłony torów prądowych) biały / White single socket with the 2P+Z earth mechanism (with increased contact protection/shutter)



DGP-1sp
Mechanizm gniazda pojedynczego z uzziemieniem SCHUKO 2P+Z (przesłony torów prądowych) biały / White single socket with the 2P+Z earth SCHUKO mechanism (with increased contact protection/shutter)



DGPB-1zdp
Mechanizm gniazda bryzgoszczelnego z uzziemieniem 2P+Z (kłapka dymna, przesłony torów prądowych) biały / White splash proof socket with the 2P+Z earth mechanism (shaded transparent cover, with increased contact protection/shutter)



DGPB-1zp
Mechanizm gniazda bryzgoszczelnego z uzziemieniem 2P+Z (kłapka biała, przesłony torów prądowych) biały / White splash proof socket with the 2P+Z earth mechanism (white cover, with increased contact protection/shutter)



DGPB-1sdp
Mechanizm gniazda bryzgoszczelnego z uzziemieniem SCHUKO 2P+Z (kłapka dymna, przesłony torów prądowych) biały / White splash proof socket with the 2P+Z earth SCHUKO mechanism (shaded transparent cover, with increased contact protection/shutter)



DGPRSO-2zp
Mechanizm gniazda podwójnego do ramki DECO Soft z uzziemieniem 2x(2P+Z) (przesłony torów prądowych) biały / White double socket to a frame DECO Soft with the 2x(2P+Z) earth mechanism (with increased contact protection/shutter)



DGPR-2zp
Mechanizm gniazda podwójnego do ramki z uzziemieniem 2x(2P+Z) (przesłony torów prądowych) biały / White double socket to a frame with the 2x(2P+Z) earth mechanism (with increased contact protection/shutter)

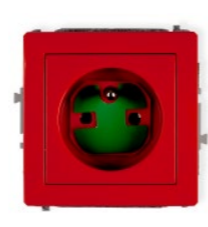

DGZK
Mechanizm gniazda pojedynczego z uzziemieniem 2P+Z DATA z kluczem czerwony / Red DATA single socket with the 2P+Z DATA earth mechanism, with key



ŁADOWARKI

CHARGERS

Przykładowe typy mechanizmów /
Examples of types of mechanisms

Seria DECO to szeroka oferta mechanizmów ładowarek, która odpowiada na zróżnicowane potrzeby użytkowników. W ramach serii dostępnych jest aż 10 różnych typów, umożliwiających dopasowanie rozwiązania do indywidualnych wymagań. W zależności od preferencji, użytkownicy mogą wybierać mechanizmy zarówno z polem opisowym, jak i bez niego, co pozwala na elastyczność w zakresie funkcjonalności i estetyki urządzenia. / The DECO series is a wide range of chargers designed to meet users' different needs. Up to 10 different types are included, allowing the solution to be tailored to individual requirements. Users can choose mechanisms with or without a description field depending on their preferences, allowing flexibility regarding the device's functionality and aesthetics.



DCUSBBO-1
Mechanizm ładowarki USB pojedynczej USB A, 5W max., 5V, 1A, bez pola opisowego biały / White single USB charger mechanism USB A, 5W max., 5V, 1A, without description field



DCUSBBO-3
Mechanizm ładowarki USB pojedynczej USB A, 10W max., 5V, 2A, bez pola opisowego biały / White single USB charger mechanism USB A, 10W max., 5V, 2A, without description field



DCUSB-3
Mechanizm ładowarki USB pojedynczej USB A, 10W max., 5V, 2A biały / White single USB charger mechanism USB A, 10W max., 5V, 2A



DCUSBBO-6
Mechanizm ładowarki USB podwójnej 2xUSB A, 15,5W max., 5V, 3.1A, bez pola opisowego biały / White double USB charger mechanism 2xUSB A, 15,5W max., 5V, 3.1A, without description field



DCUSBBO-7
Mechanizm ładowarki USB podwójnej 2xUSB C, 20W max., bez pola opisowego biały / White double USB charger mechanism 2xUSB C, 20W max., without description field



DCUSBBO-8
Mechanizm ładowarki USB podwójnej USB C + USB A, 20W max., bez pola opisowego biały / White dual USB charger mechanism USB C + USB A, 20W max., without description field



DCUSB-6
Mechanizm ładowarki USB podwójnej 2xUSB A, 15,5W max., 5V, 3.1A biały / White double USB charger mechanism 2xUSB A, 15,5W max., 5V, 3.1A



DCUSB-7
Mechanizm ładowarki USB podwójnej 2xUSB C, 20W max. biały / White double USB charger mechanism 2xUSB C, 20W max.



DCUSB-8
Mechanizm ładowarki USB podwójnej USB C + USB A, 20W max. biały / White dual USB charger mechanism USB C + USB A, 20W max.



OSPRZĘT
ELEKTRONICZNY

ELECTRONIC
EQUIPMENT

Przykładowe typy mechanizmów /
Examples of types of mechanisms

Seria DECO oferuje nowoczesny osprzęt elektroniczny, w tym czujniki ruchu, sterowniki roletowe, regulatory oświetlenia oraz temperatury. Wszystkie produkty dostępne są w pełnej paletce kolorystycznej, idealnie dopasowanej do stylu serii DECO, co pozwala na spójne i estetyczne wykończenie każdego wnętrza. / The DECO range offers advanced electronic equipment, including motion sensors, control roller shutters, dimmers, temperature controllers. All products are available in a full range of colours, perfectly matched to the DECO range's style, allowing a consistent and aesthetic finish to any interior.



DRO-2
Mechanizm elektronicznego regulatora oświetlenia przyciskowo-obrotowego do lamp LED biały / White electronic dimmer push-rotary mechanism for LED lamps



DRO-3
Mechanizm elektronicznego regulatora oświetlenia przyciskowo-obrotowego do współpracy z zasilaczami sterowanymi napięciem 1-10 V biały / White electronic dimmer push-rotary mechanism for use with 1-10V voltage-controlled power supply unit



DCR-1
Mechanizm elektronicznego czujnika ruchu biały / White electronic motion sensor



DRT-1
Mechanizm elektronicznego regulatora temperatury z czujnikiem podpodłogowym biały / White electronic temperature controller mechanism with underfloor sensor



DRT-2
Mechanizm elektronicznego regulatora temperatury z czujnikiem powietrznym biały / White electronic temperature controller mechanism with air sensor



DRT-3.2
Mechanizm uniwersalnego elektronicznego tygodniowego regulatora temperatury (podświetlenie niebieskie) biały / White universal electronic weekly temperature controller mechanism (blue backlight)



DSR-1
Mechanizm elektronicznego sterownika roletowego (sterowanie lokalne) biały / White electronic control roller shutter mechanism (local control)



DSR-2
Mechanizm elektronicznego sterownika roletowego (sterowanie lokalne i pilotem) biały / White electronic control roller shutter mechanism (local control and remote control)



DSR-3
Mechanizm elektronicznego sterownika roletowego (sterowanie lokalne i pilotem, sterowanie strefa) biały / White electronic control roller shutter mechanism (local control, remote control, zone control, additional button)

NOWOŚĆ /
NEW



**GNIAZDA ABONENCKIE
RTV I RTV-SAT
ORAZ GNIAZDA
ANTEOWE TV I SAT**

RADIO/TV AND
RADIO/TV/SAT SOCKETS
AND ANTENNA SOCKETS
TV AND SAT

Przykładowe typy mechanizmów /
Examples of types of mechanisms

Seria DECO oferuje szeroki wybór gniazd abonentkich RTV, RTV-SAT oraz antenowych TV i SAT, dostosowanych do różnorodnych potrzeb użytkowników. Mechanizmy dostępne są w wersji z polem opisowym lub bez, co zapewnia elastyczność w zakresie funkcjonalności i estetyki urządzeń. / The DECO series offers a wide range of RTV, RTV-SAT subscriber sockets, and TV and SAT antenna sockets to meet users' different needs. The mechanisms are available with or without an inscription field, offering flexibility in terms of functionality and aesthetics.



DGS
Mechanizm gniazda abonentkiego RTV-SAT końcowego 1.5dB biały / White Radio/TV/SAT final socket mechanism



DGM
Mechanizm gniazda abonentkiego RTV-SAT końcowego multimedialnego (Internet) biały / White Radio/TV/SAT multimedia socket (Internet) mechanism



DGSP
Mechanizm gniazda abonentkiego RTV-SAT przelotowego 10dB biały / White Radio/TV/SAT through socket mechanism (10dB)



DG2K
Mechanizm gniazda abonentkiego RTV końcowego 2dB biały / White Radio/TV final socket mechanism (2dB)



DGTVBO-1
Mechanizm gniazda antenowego pojedynczego TV, bez pola opisowego biały / White single antenna TV socket mechanism, without description field



DGF-1
Mechanizm gniazda antenowego pojedynczego typu F (SAT) niklowany biały / White single antenna F type socket (SAT) mechanism - nickel



DGFBO-1.1
Mechanizm gniazda antenowego pojedynczego typu F (SAT) pozłacany, bez pola opisowego biały / White single antenna F type socket (SAT) mechanism - gold-plated, without description field



DGFKBO-1
Mechanizm gniazda antenowego poj. typu F (SAT) + gniazda komp. poj. 1xRJ45, kat. 5e, 8-stykowy, bez pola opisowego biały / White single antenna F type socket (SAT) + single computer socket mechanism 1xRJ45, cat. 5e, 8-contact, without description field



DGFKBO-5
Mechanizm gniazda antenowego poj. typu F (SAT) + gniazda komp. poj. 1xRJ45, kat. 6 ekranowany, 8-stykowy, bez pola opisowego biały / White single antenna F type socket (SAT) + single computer socket mechanism 1xRJ45, cat. 6, screened, 8-contact, without description field



**GNAZDA
MULTIMEDIALNE
I KOMPUTEROWE**

**MULTIMEDIA
AND COMPUTER
SOCKETS**

Przykładowe typy mechanizmów /
Examples of types of mechanisms

Seria DECO to szeroka oferta gniazd multimedialnych i komputerowych. W zależności od preferencji, użytkownicy mogą wybierać mechanizmy zarówno z polem opisowym, jak i bez niego. / The DECO series offers a wide range of multimedia and computer sockets. Users can choose mechanisms with or without a description field depending on their preferences.



DGGBO-2
Mechanizm gniazda głośnikowego podwójnego, bez pola opisowego biały / White double loudspeaker socket (2,5 mm²) mechanism, without description field



DGHKBO-86A
Mechanizm gniazda pojedynczego HDMI 2.1, 8K + gniazda komp. poj. 1xRJ45, kat. 6A, 8-stykowy, bez pola opisowego biały / White 8K HDMI 2.1 single socket mechanism + single computer socket mechanism 1xRJ45, cat. 6A, 8-contact, without description field



DHDMIBO-6
Mechanizm gniazda podwójnego HDMI 2.1, 8K, bez pola opisowego biały / White 8K HDMI 2.1 double socket mechanism, without description field



DGOP-1
Mechanizm gniazda światłowodowego/optycznego pojedynczego biały / White single fibre/optical socket mechanism

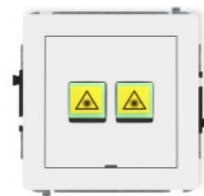

DGOPBO-2
Mechanizm gniazda światłowodowego/optycznego podwójnego, bez pola opisowego biały / White double fibre/optical socket mechanism, without description field



DGKBO-1
Mechanizm gniazda komputerowego pojedynczego 1xRJ45, kat. 5e, 8-stykowy, bez pola opisowego biały / White single computer socket mechanism 1xRJ45, cat. 5e, 8-contact, without description field



DGKBO-11
Mechanizm gniazda komputerowego pojedynczego 1xRJ45, kat. 8, ekranowany, 8-stykowy, bez pola opisowego biały / White single computer socket mechanism 1xRJ45, cat. 8, screened, 8-contact, without description field



DGKBO-10
Mechanizm gniazda komputerowego podwójnego 2xRJ45, kat. 7, ekranowany, 8-stykowy, bez pola opisowego biały / White double computer socket mechanism 2xRJ45, cat. 7, screened, 8-contact, without description field



DGUSB-8
Mechanizm gniazda podwójnego 2xUSB C-C biały / White 2xUSB C-C 2.0 double socket mechanism





Symbol produktu / Symbol
np. / e. g. 1DWP-1

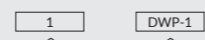

nr koloru / symbol produktu /
colour no. symbol of product

Kolor biały nie ma numeru. /
White colour doesn't have a number.

>> Produkty uzupełniające / Complementary products



DRPZ
Ramka pośrednia z zaślepką /
Frame with frame stopper

Dodatkowe szczegóły /
Additional details

W przypadku ramki zewnętrznej pojedynczej lub w szczególnych konfiguracjach należy dokupić kostkę montażową (KM). /
In the case of single outer frame or specific configurations a mounting cube (KM) should be bought.



DA-55
Adapter do standardu 55x55 mm /
Adapter for 55x55 mm standard

Dodatkowe szczegóły /
Additional details

Adapter przeznaczony jest do samodzielnego montażu w ramach uniwersalnych z tworzywa serii DECO / DECO Soft. Więcej inf. s. 23 / The adapter is intended for self-assembly in universal plastic frames of the DECO / DECO Soft series. More informations s. 23



DRP
Ramka pośrednia (bez sitodruku) /
Indirect frame (without screen printing)

Dodatkowe szczegóły /
Additional details

Produkt nie jest kompatybilny z mechanizmem uniwersalnego elektronicznego tygodniowego regulatora temperatury typu: DRT-3.1, DRT-3.2. / Note! Product isn't compatible with universal electronic weekly temperature controller mechanism type: DRT-3.1, DRT-3.2.



KM
Kostka montażowa /
Mounting cube

Dodatkowe szczegóły /
Additional details

Kostkę montażową stosuje się do montażu zaślepki w ramce pojedynczej lub w szczególnych konfiguracjach. / Mounting cube is used for frame stopper assembly in a single frame or in special configurations.



DRPH
Ramka pośrednia do łączników (sitodruk IP 44) /
The intermediate frame for switches IP 44



KL
Kondensator do świetlówek energooszczędnych i LED /
Condenser for energy saving lamps and LED

Dodatkowe szczegóły /
Additional details

W zależności od typu, modelu i producenta źródła światła, może zaistnieć konieczność zastosowania drugiego kondensatora. Drugi kondensator podłączamy tak samo jak pierwszy. / Depending on the type, model and manufacturer of the light source, the second capacitor may be needed. Connect the second capacitor in the same way as the first one.



DKL-1
Klawisz pojedynczy do łączników /
Single key for switches



U-1
Uszczelniacz (IP 44) do łączników /
Sealant (IP 44) for switches

Dodatkowe szczegóły /
Additional details

Nie stosować z łącznikami typu: DWP-7, DWP-8, DWP-8.1, DWP-66, DWP-66.1, DWP-88, DWP-88.1 oraz ze wszystkimi łącznikami w stylu amerykańskim. / Do not use with the following types of switches: DWP-7, DWP-8, DWP-8.1, DWP-66, DWP-66.1, DWP-88, DWP-88.1 and with all switches in American style.



DKL-2
Klawisze podwójne do łączników
(komplet 2 sztuk) /
Double keys for switches
(2-piece set)



Moduł podświetlający do łączników /
Light module for switches

ŻAROWY / INCANDESCENT

L-1 biały / white

LED / LED

L-2 biały / white

2L-2 zielony / green

3L-2 niebieski / blue

17L-2 czerwony / red

Dodatkowe szczegóły /
Additional details

Nie stosować z łącznikami: DWP-7, DWP-8, DWP-8.1, DWP-44.2, DWP-66, DWP-66.1, DWP-88, DWP-88.1, DWP-33, DWP-33.1, DWP-10.2, DWP-10.2.1, DWPUS-8, DWPUS-44.2, DWPUS-33, DWPUS-33.1, DWPUS-10.2, DWPUS-10.2. / Do not use with the following types of switches: DWP-7, DWP-8, DWP-8.1, DWP-44.2, DWP-66, DWP-66.1, DWP-88, DWP-88.1, DWP-33, DWP-33.1, DWP-10.2, DWP-10.2.1, DWPUS-8, DWPUS-44.2, DWPUS-33, DWPUS-33.1, DWPUS-10.2.

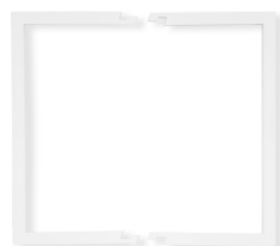

Ramki wypełniające /
Filling frames

DRW-1 pojedyncza / 1-gang
DRW-2 podwójna / 2-gang
DRW-3 potrójna / 3-gang
DRW-4 poczwórna / 4-gang
DRW-5 pięciokrotna / 5-gang

Dodatkowe szczegóły /
Additional details

Ramki DRW przeznaczone są do stosowania wyłącznie z ramkami uniwersalnymi z tworzywa od DR-1 do DR-5. Produkt nie jest kompatybilny z ramkami uniwersalnymi z tworzywa DECO Soft. / DRW frames are designed for use only with plastic universal frames of DR-1 to DR-5. Product isn't compatible with universal plastic DECO Soft frames.

MASZ DO NAS PYTANIA? /
DO YOU HAVE ANY QUESTIONS?

Chętnie na nie odpowiemy. /
We will be glad to answer.

REGIONALNI
KIEROWNICY SPRZEDAŻY

REGIONAL
SALES MANAGERS

REGION 1 / SZCZECIN
T: +48 604 582 321
region1@karlik.pl

REGION 2 / OLSZTYN
T: +48 604 582 341
region2@karlik.pl

REGION 3 / WARSZAWA
T: +48 606 744 553
region3@karlik.pl

REGION 4 / LUBLIN
T: +48 604 582 344
region4@karlik.pl

REGION 5 / BIELSKO-BIAŁA
T: +48 694 416 574
region5@karlik.pl

REGION 6 / WROCŁAW
T: +48 668 402 247
region6@karlik.pl

REGION 8 / GDAŃSK
T: +48 604 093 947
region8@karlik.pl

REGION 9 / POZNAŃ, ZIELONA GÓRA
T: +48 604 094 168
region9@karlik.pl

RYNEK NOWOCZESNY /
REGION POŁNOC
DIY MARKET
NORTH REGION
T: +48 882 358 441
region.polnoc@karlik.pl

RYNEK NOWOCZESNY /
REGION POŁUDNIE
DIY MARKET
SOUTH REGION
T: +48 539 529 222
region.poludnie@karlik.pl

OBŚŁUGA KLIENTA
HURTOWEGO - NEKLA /
CLIENT SERVICE
- NEKLA, POLAND
T: +48 61 437 34 00 wewn. 1
zamowienia@karlik.pl

EXPORT
T: +48 604 091 114
export@karlik.pl

Aktualny cennik oraz certyfikaty i deklaracje zgodności znajdują się na naszej stronie internetowej www.karlik.pl w dziale DO POBRANIA. Rzeczywisty wygląd produktów może odbiegać od fotografii prezentowanych w niniejszym katalogu. / Valid price list, certificates and declarations of conformity are available on our website at www.karlik.pl in DOWNLOAD section. The actual look of products may be different from the photographs presented in this catalogue.

karlik

Karlik Elektrotechnik Sp. z o.o.
ul. Wrzesińska 29
62-330 Nekla, Poland

T: +48 61 437 34 00
F: +48 61 437 34 04
karlik@karlik.pl

www.karlik.pl / [f](#) [@](#) [p](#) [v](#) [in](#)

IV - 02. 2025

